



Wilfa

Air Conditioner

Bruksanvisning
Bruksanvisning
Betjeningsvejledning
Käyttöohje
Operating Instructions

Cool 7 , Cool 12

LES ALLE ANVISNINGER FØR BRUK

LÄS IGENOM ALLA INSTRUKTIONER INNAN
PRODUKTEN ANVÄNDS

LÆS ALLE VEJLEDNINGER INDEN BRUG

LUE OHJEET HUOLELLISESTI ENNEN KÄYTTÖÄ

READ ALL INSTRUCTIONS BEFORE USING

<i>Sikkerhetsadvarsel</i>	3
<i>Driftsmiljø</i>	8
<i>Beskrivelse av deler</i>	9
<i>Bruk av klimaanlegget</i>	10
<i>Driftsintroduksjon for kontrollpanell</i>	11
<i>Knapper på fjernkontroll</i>	12
<i>Forklaring av ikoner på fjernkontroll</i>	13
<i>Forklaring av knapper på fjernkontroll</i>	13
<i>Forklaring av knappkombinasjoner</i>	15
<i>Driftveiledning</i>	15
<i>Bytte av batterier i fjernkontroll</i>	15
<i>Renhold og vedlikehold</i>	16
<i>Forklaring av feilmeldinger</i>	18
<i>Sjekkliste før installasjon</i>	21
<i>Forberedelser før installasjon</i>	23
<i>Installation af ledningskrog</i>	24
<i>Fjernelse af opsamlet vand</i>	25
<i>Installation og demontering af varmeudstrålingsrør</i>	28
<i>Elektrisk skematisk diagram</i>	31

SIKKERHETSADVARSEL

- Produktet kan brukes av barn fra 8 år og oppover samt personer med nedsatte fysiske, sansemessige eller mentale evner eller mangel på erfaring og kunnskap, hvis de er under tilsyn av eller har fått anvisninger om sikker bruk av apparatet og er klar over farene forbundet med bruk.
- Rengjøring og vedlikehold skal ikke utføres av barn uten at de er under tilsyn. Ikke la barn leke med apparatet.
- Kontroller om strømmettet ditt samsvarer med spesifikasjonene på navnplaten.
- Før rengjøring eller vedlikehold av klimaanlegget, må du slå den av og trekke støpset ut av kontakten.
- Sørg for at strømledningen ikke trykkes mot hard gjenstand.
- Ikke dra i strømledningen for å få den ut av stikkontakten eller flytte på klimaanlegget.
- Ikke sett i eller trekk ut støpset med våte hender.
- Bruk jordet elektrisitet. Sørg for at jordingen er pålitelig.
- Hvis strømkabelen er skadet, må den erstattes av produsenten eller andre kvalifiserte fagfolk for å unngå farlige situasjoner.
- Hvis det oppstår en uvanlig situasjon (f.eks., brent lukt), må du koble apparatet fra strømforsyningen umiddelbart og deretter kontakte din lokale forhandler.
- Når enheten ikke er i bruk, skal den slås av og man skal trekke ut støpset eller koble fra

strømforsyningen.

- Ikke sprut eller hell vann på klimaanlegget. Det kan føre til kortslutning eller skade klimaanlegget.
- Hvis det benyttes en dreneringsslange, må omgivelsestemperatur ikke være lavere enn 0 oC. For det kan føre til vannskade på klimaanlegget.
- Ikke bruk varmeapparater i nærheten av klimaanlegget.
- Ikke bruk klimaanlegget på bade- eller vaskerom.
- La klimaanlegget stå langt fra brannkilder og brannbare og eksplosive ting.
- Barn og psykisk funksjonshemmede må ikke bruke enheten uten tilsyn.
- Barn skal ikke leke med eller klatre på klimaanlegget.
- Ikke la det henge våte ting som drypper over klimaanlegget.
- Ikke reparere eller demontere klimaanlegget selv.
- Ikke stikk ting inn i klimaanlegget.
- Skjøteledninger skal ikke brukes.
- Ikke legg små ting inn i luftkanalen. Hvis det kommer små ting i luftkanalen, må du ta kontakt med en fagperson for å få den ut.

UNNTAKSKLAUSULER

Produsenten vil ikke være ansvarlig for personskader eller tap av eiendom forårsaket av følgende årsaker:

1. Skade på produktet som skyldes feilbruk eller

misbruk av produktet.

2. Endringer, vedlikehold eller bruk av produkter med annet utstyr uten å følge produsentens bruksanvisning.
3. Etter verifikasjon, er skaden på det defekte produktet forårsaket av etsende gass.
4. Etter verifikasjon, er skaden på det defekte produktet forårsaket av feilbruk under transport av produktet.
5. Bruk, reparasjon og vedlikehold av enheten uten å ta hensyn til det som står i bruksanvisningen eller relevante regelverk.
6. Etter verifikasjon, er problemet eller tvisten forårsaket av kvalitetspesifikasjonene eller komponenter ytelse og komponenter som er produsert av andre produsenter.
7. Skaden er forårsaket av naturkatastrofer, dårlige forhold for bruk av produktet eller force majeure.



Apparatet er fylt med den brennbare gassen R290.

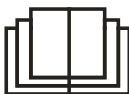

Bruksanvisningen må leses før bruk installering og bruk av produktet.

KJØLEMEDIET





- Klimaanlegget benytter et spesielt kjølemedium som sirkulerer i systemet. Det brukte kjølemediet er fluor R290, som er spesialrenset.
- Kjølemediet er brennbart og uten lukt. Det kan under bestemte forhold eksplodere.
- Sammenlignet med vanlige kjølemidler, påvirker ikke R290 ozonlaget. Drivhuseffekt er også mindre. R290 har meget gode termodynamiske egenskaper som fører til en meget høy energieffektivitet. Dermed trenger enheten ikke å fylles så ofte.
- Se navnplaten for informasjon om påfylling av R290.

ADVARSEL:

- Apparatet er fylt med den brennbare gassen R290.
- Apparatet må installeres, brukes og lagres på et rom med et gulvareal som er større enn 11m².
- Apparatet må lagres i et rom uten feste antennelseskilder.
- (For eksempel: Åpne flammer, et operativt gassapparat eller elektrisk varmeapparat.)
- Apparatet må lagres i et godt ventilert område hvor rommets størrelse
- er noenlunde det samme som hvor apparatet er i bruk.
- Apparatet må lagres for å forhindre mekaniske skader.
- Kanaler koblet til apparatet må ikke inneholde en antennelseskilde.
- Hold alle nødvendige ventilasjonsåpninger fri for hindringer.

- Ikke punkter eller brenn.
- Vær oppmerksom på at kjølemedier ikke nødvendigvis lukter.
- Ikke forsøk å øke avrimingsprosessen eller rengjør på andre måter enn dem som produsenten anbefaler.
- Service må kun utføres som anbefalt av produsenten.
- Hvis det blir nødvendig å reparere apparatet, må du kontakte det nærmeste autoriserte verkstedet.
- Alle reparasjoner som utføres av ikke-kvalifisert personell kan være farlig.
- Nasjonale og internasjonale regler for behandling av gass må overholdes.

Forklaring av symboler

 FARE	Indikerer farlig situasjon hvor, hvis det ikke følges, kan resultere i alvorlige skader med dødsfall som følge.
 ADVARSEL	Indikerer en farlig situasjon, hvis det ikke følges, kan resultere i alvorlige skader med dødsfall som følge.
 FORSIKTIG	Indikerer farlig situasjon hvor, hvis det ikke følges, kan resultere i mindre og moderate skader.
MERKNAD:	Indikerer viktige men ikke fare-relaterte informasjon, brukes til å indikere risiko for skader på eiendom.
	Indikerer fare som brukes sammen med ord WARNING eller CAUTION

DRIFTSMILJØ

- Driftsområdet for dette apparatet er: 16°C ~ 35°C.
- Apparaten er bare for innendørsbruk.
- Apparaten må plasseres slik at det kan kobles direkte til kontakt.
- Dette apparatet er ment for privat og ikke kommersiell bruk.
- Rundt selve apparatet skal det alltid være minst 30cm ledig plass.
- Ikke bruk apparatet i miljø med høy fuktighet.
- Lufttilløp og utløp skal holdes rent. Det er for å sikre optimal drift.
- Ved bruk av apparatet skal dører og vinduer holdes lukket. Plasser apparatet på en varsom og tilfredsstillende måte. Plasseres på jevnt underlag, for å hindre støy og vibrasjoner.
- Dette apparatet er levert med hjul. Det er viktig at hjulene ikke får hindringer på gulvet.
- Ved transport av apparatet, skal det beskyttes mot unormale vibrasjoner og unødvendige rotering av apparatet.
- Unngå direkte sollys.

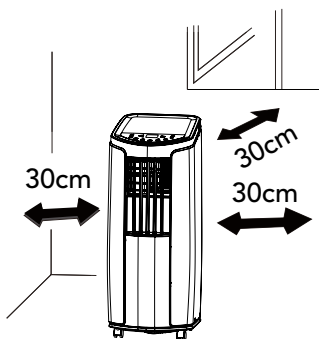

BESKRIVELSE AV DELER

- ❶ Kontrollpanel
- ❷ Horisontalt spjeld
- ❸ Vertikalt spjeld
- ❹ Hjul
- ❺ Ledningskrok
- ❻ Ledningsstik
- ❼ Filter
- ❽ Luftinntak
- ❾ Tilkobling A
- ❿ Avløpsrør
- ⓫ Tilkobling B+C

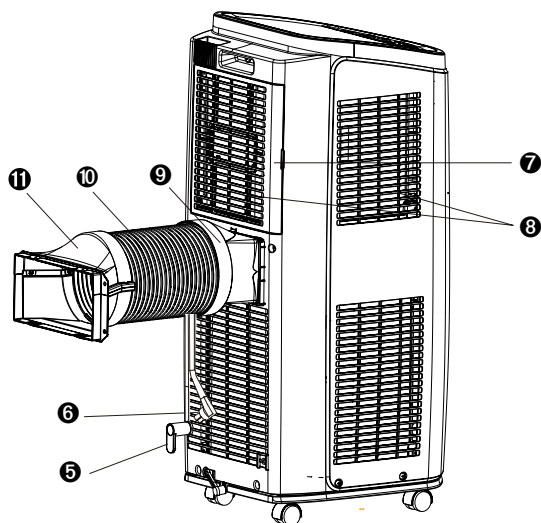
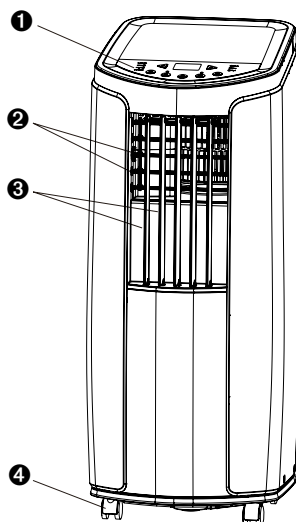

Fjernbetjening

MERKNAD

Varmeudledningsrør og andet monteringsutrustning kan ikke kasseres.

BRUK AV KLIMAAANLEGGET

Styring av luftutblåsning

1. Opp/ned utblåsning retning

- Hold horisontal spjeld som vist på bilde for å justere luftutblåsning.
- Ikke bruk den laveste eller høyeste innstillingen i kjøle eller avfuktning (COOL eller DRY) modus hvor vifte er justert til laveste hastighet, kondensering kan samles på spjeld i form av rim.

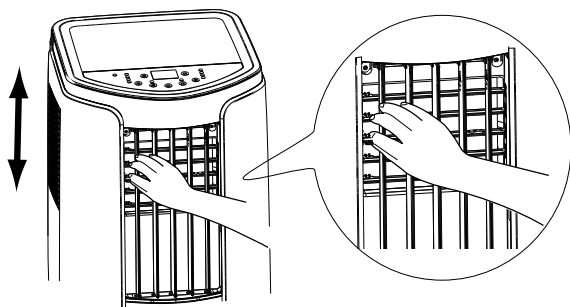

2. Venstre/høyre utblåsning retning

Hold vertikal spjeld som vist på bilde for å justere luftutblåsning.

FORSIKTIG:

- Ikke juster utblåsningen for langt mot venstre eller høyre i kjøle og avfuktning (COOL eller DRY) modus hvor vifte er justert til laveste hastighet, kondensering kan samles på spjeld i form av rim.

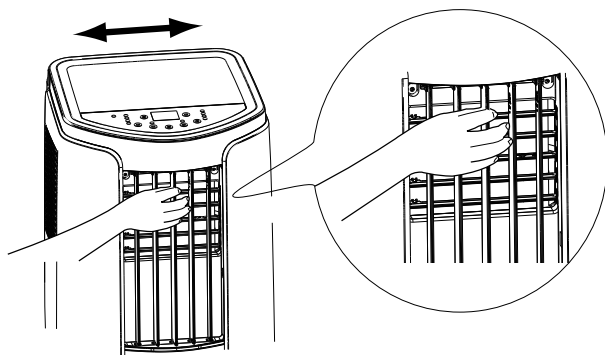

DRIFTSINTRODUKSJON FOR KONTROLLPANELL

Navn på kontrollpanel

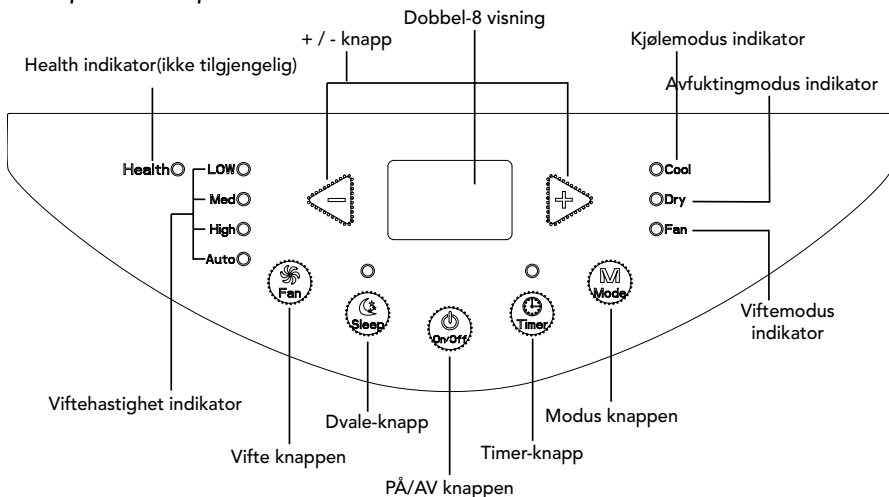

Håndtering av kontrollpanel

MERKNAD:

- Etter tilkobling av strøm, vil apparatet gi fra seg lydsignal. Etter det kan du håndtere alle funksjoner fra kontrollpanel eller fjernkontroll.
- Under PÅ status, hver gang du trykker knapper på kontrollpanel, apparatet vil gi fra seg lydsignal. I mellomtiden, vil aktuell indikator for forskjellige innstillinger lyse.
- Under AV status, vil ikke dobbel-8 display lyse. Under PÅ status, i kjølemodus, vil dobbel-8 display på kontrollpanel vise settemperatur. I andre modus innstillinger vil ikke display på kontrollpanelet

1. PÅ/AV knapp

Ved å trykke denne knappen kan du skru av eller på klimaanlegget.

2. + / - knapp

Under kjøle modus, trykk "+" or "-" knapp for å øke eller senke temperatur 1°C(°F).Temperaturområde er 16°C-30°C.Disse knapper er ikke funksjonelle under avfukting eller viftmodus, (apparatet har egne innstillinger).

3. Modus knapp

Trykk modus knapp og driftmoduser forandres som følger: COOL→DRY→FAN

- COOL: Under denne modusen, skal kjøleindikator lyse. Ddobbelt-8 display skal vise sattemperatur. Temperaturområde er 16°C~30°C.
- DRY: Under denne modusen, vil avfuktingindikator lyse. Dobbelt-8 display kommer ikke til å lyse.
- FAN: Under denne modusen, vil apparatet bare blåse resirkulert luft (uten

kjøling). Dobbel-8 display kommer ikke til å lyse.

4. Vifteknapp

Trykk på denne knappen for å justere viftehastighet "lav hastighet → middels hastighet → høy hastighet → auto-blåser → auto hastighet".

5. Timer

Trykk på denne knappen for å få timer-alternativer. Juster ved å trykke på " + " eller " - " knapp. Innstillinger kan økes eller senkes med 0.5 time de første 10 timer. Etter 10 timer vil økning eller senkning skje i hele timer.

Etter at timer-innstillinger er ferdig, vil display blinke i 5s og etter det vil aktuell temperatur vise seg. Hvis timer-funksjonen er startet, vil det lyse indikator. Hvis du trykker timer knappen en gang til, vil hele funksjonen slettes.

6. Dvale

Trykk på denne knappen for å aktivere dvale-modus. Hvis apparatet er aktivert i kjølemodus, vil instilt temperatur senkes med 1 grad for hver time, i de første 2 timene. Etter det vil temperaturen være uforandret inntil du deaktiverer funksjonen. Dvale-modus er ikke tilgjengelig i viftemodus og avfuktningsmodus. Når dvale-modus er aktivert vil indikator for funksjonen lyse opp.

KNAPPER PÅ FJERNKONTROLL

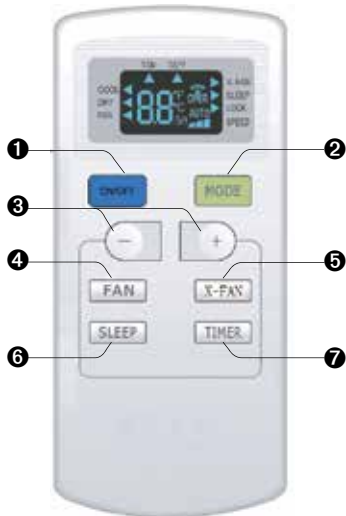

- ❶ PÅ/AV-knapp
- ❷ MODUS-knapp
- ❸ +/- knapp
- ❹ VIFTE-knapp
- ❺ X-VIFTE-knapp
- ❻ DVALE-knapp
- ❼ TIMER-knapp

MERKNAD:

X-VIFTE er funksjonen som er ment til å blåse restende kulde fra inneregister (innedelen).

FORKLARING AV IKONER PÅ FJERNKONTROLL

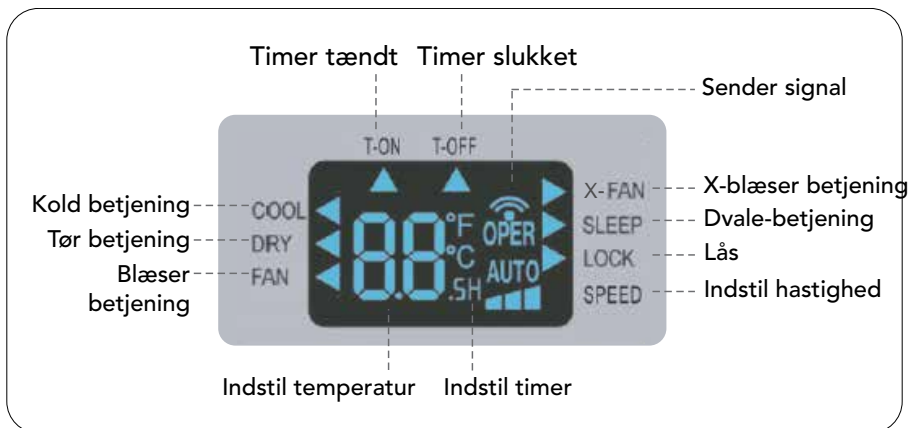

FORKLARING AV KNAPPER PÅ FJERNKONTROLL

MERKNAD:

- Dette er en multifunksjonell fjernkontroll, som kan brukes til flere apparater fra samme produsent. For enkelte modeller vil noen av funksjonene ikke være tilgjengelige. I sånne tilfeller vil det aktuelle apparatet fungere ved sine grunnfunksjoner.
- Etter strømtilkobling, vil apparatet gi fra seg lydsignal. Funksjonindikator "⏻" er PÅ (rød indikator). Etter det, kan du bruke fjernkontrollen med alle sine funksjoner.
- Ved å trykke PÅ knappen, uansett modus, vil det dukke opp signal symbol "📶" på display. Symbolet vil blinke en gang og gi fra seg en "pipe-lyd" og signal vil bli sendt til apparatet.
- Når apparatet er AV, vil temperatur og klokke-ikon vise seg på displayet (hvis timer er på eller av, da vil aktuelle ikoner vise seg på displayet av fjernkontroll). Når apparatet er PÅ, vil displayet vise funksjonen du har aktivert.

1. PÅ/AV knapp

Trykk på denne knappen for å skru PÅ/AV.

2. MODUS knapp

Trykk på denne knappen en gang for å velge modus sirkulerende (valgt modus vil lyse med ikonet "◀" :



- Ved valgt COOL-modus, vil apparatet arbeide under kjøleinstillinger. Trykk på + eller - knapp for å justere temperatur. Trykk FAN knapp for å justere viftehastighet.
- Ved valg av DRY-modus, vil apparatet fungere som avfukter med kjøledrift og lav viftehastighet. I denne modusen kan du ikke forandre viftehastigheten.
- Ved valg av FAN-modus, vil apparatet sirkulere luft. Ved FAN knapp kan du

justere viftehastighet.

3. + / - knapp

- Ved å trykke + eller - knapp en gang vil temperatur forandres med 1°C(°F). Ved å holde + eller - knapp i 2s, vil temperatur forandres hurtigere. Slipp knappen etter at temperatur er valgt.
- Ved innstillinger for Timer på eller Timer av, trykk + eller - knapp for justering. (Se egne innstillinger for Timer).

4. VIFTE (FAN) knapp

Trykk denne knappen for å velge viftehastigheter som:

AUTO, HASTIGHET 1 (▲),
HASTIGHET 2 (▲▲), HASTIGHET 3 (▲▲▲).



MERKNAD:

- Ved valg av Auto hastighet, vil apparatet velge viftehastighet i forhold til romtemperatur. Opp- og nedjustering vil skjer automatisk.
- Viftehastighet kan ikke justeres i DRY-modus.

5. X-VIFTE (FAN) knapp

Trykk på denne knappen i kjøle- eller avfuktningmodus for å starte X-FAN funksjon. Trykk samme knapp igjen for å skru av funksjonen.

MERKNAD:

- Når X-FAN funksjon er på, hvis apparatet ble skrudd av, vil vifte fortsatt fungere inntil fuktighet som har bygd seg opp blir fjernet.
- Under X-FAN funksjon, trykk X-FAN knapp én gang til, og funksjonen vil opphøre. Vifte vil stoppe umiddelbart.

6. DVALE (SLEEP)-knapp

Ved valgt kjøle og avfuktning modus, trykk på denne knappen for å aktivere Sleep funksjon. Trykk på den samme knappen for å avslutte Sleep funksjon. Ved viftemodus, er Sleep funksjonen ikke tilgjengelig.

7. TIMER-knapp

- Mens apparatet er på, trykk denne knappen for å sette Timer AV. T-OFF og H ikon vil blinke. Innen 5s, trykk + eller - knapp for å justere Timer AV. Ved å trykke + eller - knapp én gang vil justering flytte på seg 0.5h. Ved å holde + eller - knapp i 2s, vil innstillinger endre seg hurtigere. Slipp knappen etter ferdig innstilling. Trykk TIMER knapp én gang til for bekreftelse. T-OFF og H ikon vil stoppe å blinke.

- Mens apparatet er av, trykk på denne knappen for å sette Timer PÅ. T-ON og H ikon vil blinke. Innen 5s, trykk + eller - knapp for å justere Timer PÅ. Ved å trykke + eller - knapp én gang vil justering flytte på seg 0.5h. Ved å holde + eller - knapp i 2s, vil innstillinger endre seg hurtigere. Slipp knappen etter ferdig innstilling. Trykk TIMER knapp én gang til for bekreftelse. T-ON og H ikon vil stoppe å blinke.
- Annulere Timer PÅ/AV: Hvis Timer funksjon er på, trykk TIMER knapp én gang for å vise aktuell innstilling. Innen 5s, trykk TIMER knapp en gang til for å avslutte denne funksjonen.

MERKNAD:

- Timerindstilling: 0,5~24 timer
- Intervallet mellom to bevingelser kan ikke overstige 5 sekunder, ellers vil fjernbetjeningen forlade indstillingsstatus.

FORKLARING AV KNAPPKOMBINASJONER

Barnesikring

Trykk "+" og "-" knapper samtidig for å aktivere og deaktivere barnesikring. Når barnesikring er aktivert, LOCK indikator på fjernkontroll er PÅ. Hvis du prøver å bruke fjernkontrollen, vil den ikke kunne sende signaler.

Temperaturvisning

Ved status AV, trykk "-" knapp og "MODE" knapp samtidig for å veksle mellom °C og °F.

DRIFTVEILEDNING

1. Etter tilkobling av strøm, trykk "ON/OFF" knapp på fjernkontroll for å starte klimaannlegget.
2. Trykk "MODE" knapp for å velge bestemt funksjon: COOL, DRY, FAN.
3. Trykk "+" eller "-" knapp for å velge riktig temperatur.
4. Trykk "FAN" knapp for å velge viftehastighet: auto, lav, medium og høy hastighet.

BYTTE AV BATTERIER I FJENKONTROLL

1. Trykk på baksiden av fjenkontroll som er merket med "", og dytt ut lokket over batteriboksen i pilens retning.
2. Bytt to stk (AAA 1.5V) nye batterier og vær sikker på at + og - pol er riktig plassert.
3. Sett batterilokk tilbake på plass.

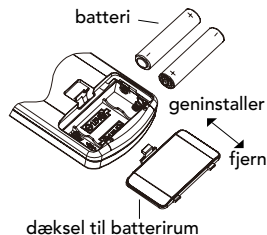

MERK:

- Under drift, pek med fjernkontroll i retning av apparatet for å sende signal.
- Avstand mellom fjernkontroll og apparatet skal ikke overstige 8m, det skal ikke være noen hindringer imellom.
- Signal kan være forstyrret i område hvor det er mye NEON-lys eller trådløse telefoner. Fjernkontroll kan slutte å fungere.
- Bruk batterier av samme type.
- Hvis fjernkontroll (apparatet) ikke skal brukes over lengre tid, ta ut batterier.
- Hvis display på fjernkontroll er uklart eller helt borte, bytt batterier.

RENHOLD OG VEDLIKEHOLD**ADVARSEL:**

- Før rengjøring, skru av apparatet og ta ut strømmen. Hvis ikke, kan det forårsake elektrisk støt.
- Ikke spyl apparatet med vann. Det kan forårsake elektrisk støt.
- Ikke bruk brennbar væske for å rengjøre klimaannlegget. Det kan forårsake feilfunksjoner.

Utvendig rengjøring**Rengjøring av kabinet:**

bruk en myk, fuktig klut. Ved fettflekker og ekstrem urenhet: bruk passende (mildere) rengjøringsmiddel.

Rengjøring av grill: Bruk myk klut eller en myk børste.

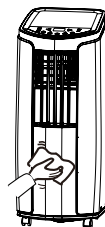

Rengjøring av filter

1 Fjerning av filter

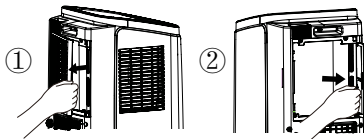

3 Installering av filter

Etter at filter er rengjort og tørket, før den på plass.

2 Rengjøring av filter

Bruk rent vann for å rengjøre filter. Hvis filteret er veldig urent, bruk lunken vann, maksimalt 40°C (104°F) blandet med mildt vaskemiddel. Ikke tørk filter i direkte sollys eller med hårføner. Tørk filter i skyggen.

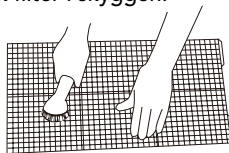

MERKNAD:

- Filter skal rengjøres hver tredje måned. Hvis apparatet er utsatt for mye støv, skal filteret rengjøres oftere.
- Ved tørking av filter, ikke bruk blåsende varme. Det kan deformere eller smelte filter.

Rengjøring av avløpsrør

Fjern det store avløpsrøret fra apparatet, rengjør det og reinstaller. (For reinstallasjon av avløpsrøret bruk instruksjoner "montering og demontering av varme avløpsrør" på side 23-25.

Sjekkliste for sesongbruk

1. Sjekk om luftinntak og uttak er blokkert.
2. Sjekk om strømkontakt er i god stand.
3. Sjekk om filteret er rent.
4. Sjekk om batterier er i orden og er plassert riktig i fjernkontrollen.
5. Sjekk om andre tilslutninger for avløpsrør er montert riktig.
6. Sjekk om avløpsrør er uskadet.

Sjekkliste etter sesongbruk

1. Koble ut strøm.
2. Rengjør filter og utvendig chassis.
3. Fjern støv og andre urenheter fra klimaannlegget.
4. Fjern samlet vann fra klimaannlegget (bruk instruksjoner "Tapping av dreneringsvann").
5. Sjekk om tilslutninger for avløpsrør er skadet eller ikke. Ved skade, kontakt lokalforhandleren.

Langtidslagring

- Hvis apparatet ikke brukes over lengre tid, følg instruksjoner for god lagring: Vær sikker på at dreneringsvann som har samlet seg i klimaannlegget og avløpsrør er fjernet.
- Ta ut strømplugg og rull ledningen rundt festekroker for ledning.
- Rengjør klimaannlegget og pakk det godt inn for god beskyttelse.

Merknad

- Flestparten av pakningsmaterialene er resirkulbare. Resirkuler alt riktig.
- Hvis du vil resirkulere hele apparatet, kontakt lokalforhandleren eller lever direktet til en gjenvinningsstasjon.

FORKLARING AV FEILMELDINGER

Les gjennom vedlegg før du tar kontakt med forhandleren. Hvis feilfunksjon eller feilmelding ikke blir eliminert, ta kontakt med lokalforhandleren.

Symptomer	Problem	Løsning
Klimaannlegg vil ikke starte	• Strømbrudd?	• Vent til strømmen er tilbake.
	• Er strømpluggen løs?	• Koble til plugg på nytt.
	• Om sikringen er av eller brent?	• Be om profesjonell hjelp for å ordne sikringen.
	• Er det feilfunksjon på styrekort?	• Be om profesjonell hjelp gjennom lokalforhandleren.
	• Om apparatet er restartet umiddelbart eller stopp?	• Vent i 3min, og prøv på nytt.

Symptomer	Problem	Løsning
Dårlig kjøling (varme)	• Er strømspenning for lav?	• Vent til spenning er optimal.
	• Er luftfilter urent?	• Rengjør luftfilter.
	• Er temperatur passende?	• Juster temperatur.
	• Er døre og vinduer lukket?	• Lukk dører og vinduer.
Klimaannlegg kan ikke motta signal fra fjernkontroll eller fjernkontroll reagerer ikke på kommando.	• Er apparatet tilkoblet riktig, er det riktig strømspenning?	• Ta ut strømplugg. Tilkoble plugg på nytt etter 3min. Start opp apparatet.
	• Er fjernkontroll innenfor rekkevidde?	• Rekkevidde for fjernkontroll er 8m. Ikke overstyr denne lengden.
	• Er det blokkering mellom?	• Fjern blokkeringen.
	• Er følsomheten for fjernkontroll for svakt?	• Sjekk batterier i fjernkontroll. Bytt batterier hvis det er nødvendig.
	• Er NEON-lys/lamper i rommet?	• Hold fjernkontrollen nærmere apparatet. • Skru av NEON-lys/lamper og prøv på nytt.
Ingen luftstrøm	• Er luftinntak eller uttak blokkert?	• Fjern hindringer.
	• Er luftfilteret rent?	• Regjør luftfilter
Innstilt temperatur kan ikke justeres.	• Er "lock" funksjon aktivert?	• Deaktiver "lock" funksjon med knappkombinasjon + og -
	• Er romtemperatur innenfor temperaturområdet?	• temperaturområde: 16°C-30°C .
Forekomst av uønsket lukt	• Er det noen kilder som kan forårsake forskjellige lukter som røyk, møbler og lignende?	• Fjern uønsket luktkilde. • Rengjør filter.
Unormale lyder under drift	• Er det tordenvær, strømbrudd eller lignende?	• Koble av strøm, koble til på nytt og start klimaannlegg.

Symptomer	Problem	Løsning
Det høres en lyd av rennende vann	<ul style="list-style-type: none"> Er apparatet akkurat skrudd på eller på? 	<ul style="list-style-type: none"> Det er lyd av flytende kjølevæske inne i apparatet, det er normalt.
Du hører knirkende lyd	<ul style="list-style-type: none"> Er apparatet akkurat skrudd på eller justert i forskjellige moduser? 	<ul style="list-style-type: none"> Varmeutvidelse eller sammentrekning av materialer skjer under temperaturforandringer. Det er helt normalt.

Feilkoder

E5	Overspenningsbeskyttelse	Skrue av strøm, og koble på nytt etter 10min. Hvis "E5" er fortsatt aktiv, be om profesjonell hjelp. Ta kontakt med lokalforhandleren.
H8	Chassis er overfylt med vann.	1. Drener ut vann som har samlet seg inne. 2. Hvis "H8" er fortsatt aktiv, be om profesjonell hjelp. Ta kontakt med lokalforhandleren.
F1	Feil med romføler.	Be om profesjonell hjelp. Ta kontakt med lokalforhandleren.
F2	Feil med register føler.	Be om profesjonell hjelp. Ta kontakt med lokalforhandleren.
F0	1. Gasslekasje. 2. Blokkert kapillarrør.	1. Koble ut strøm. Restart apparatet etter ca 30min; 2. Hvis feilmeldingen er fortsatt aktiv, ta kontakt med lokalforhandleren.

H3	Beskyttelse av kompressor.	1. Sjekk hvis apparatet er utsatt for høy temperatur og høy fuktighet. Hvis romtemperatur er for høy, over 35°C, prøv å senke romtemperatur med utlufting. 2. Sjekk om register (øvre eller nedre) er blokkert eller forstøvet. Fjern blokkeringen, rens filter, og restart klimaanlegget. 3. Hvis feilmeldingen er fortsatt aktiv, be om profesjonell hjelp. Ta kontakt med lokalforhandleren.
E8	Høyt trykk i systemet.	
F4	Romføler er skadet eller kortsluttet.	Be om profesjonell hjelp. Ta kontakt med lokalforhandleren.

ADVARSEL:

- Hvis du opplever en av følgende situasjoner, skru av klimaanlegget og ta ut strøm umiddelbart. Ta kontakt med lokalforhandleren.
 - Strømkabel er varm eller skadet.
 - Unormal lyd og during.
 - Uønsket lukt.
 - Vannlekkasje.
- Ikke prøv å reparere klimaanlegget selv.
- Hvis klimaanlegget er under drift mens noen av beskrevne situasjoner er oppstått, det kan resultere elektrisk støt og skader på apparatet.

SJEKKLISTE FØR INSTALLASJON

ADVARSEL:

- Se etter alle annbefalinger i forhold til regulativer.
- Ikke bruk skadet eller upassende strømløsning.
- Vær obsersvert i forhold til installasjon og veiledning. Unngå feil installasjon for å forhindre elektrisk støt, skader og andre ulemper.

Valg av plassering

Grunnleggende behov

Installasjon av apparatet på følgende plasser kan forårsake feilfunksjoner. Hvis det er unngåelig, ta kontakt med lokalforhandleren:

1. Plass ved varmekilder, brennbare og eksplosive beholdere, og lignende.
2. Plass med høy-frekvente kilder som medisinske apparater og sveisemaskiner.
3. Plass i nærheten av vannkilder.
4. Plasser med utslipp av olje og røyk.
5. Plasser med utslipp av syrlige gasser.
6. Andre plasser med spesielle karakteristiske egenskaper.

Behov for klimaanlegget

1. Luftinntak skal være langt unna hindringer, disse skal ikke plasseres i nærheten av luftutblåsning og varme utblåsningsrør. Dette kan påvirke utblåsning gjennom varme rør.
2. Ikke plasser apparatet i nærheten av NEON-lys/lamper.
3. Apparatet skal ikke brukes på vaskerom (høy fuktighet kan påvirke drift og forårsake feilfunksjoner).

Behov for elektrisk tilkobling















Sikkerhetsregler

1. Følg elektrodirektiver ved installasjon.
2. I forhold til lokal sikkerhetsregler, bruk godkjent tilkobling (ikke skjøteledning).
3. Hvis elektrisk ledning er skadet, må den byttes ut av kvalifisert personell. Det er for å unngå mulige skader.
4. Strømkontakt må være jordet.
5. Vær oppmerksom på strømutkobling ved nødvendig elektrisk inngrep.
6. Ikke koble til strøm før resten av installasjonen er ferdig.
7. Klimaanlegget tilhører første klasse elektro apparater, den må tilkobles med jordet kontakt. Vær sikker på at tilkoblingen er riktig, hvis ikke kan det forårsake elektrisk støt.
8. Jordingmotstand må tilsvare nasjonale regulativer.
9. Klimaanlegget skal installeres ved nasjonale regulativer.







FORBEREDELSE FØR INSTALLASJON

MERK: Sjekk om alt av utstyr er med i pakke.

Utstyr

				
Tilkobling A	Tilkobling B	Tilkobling C	Varme avløpsrør	Adapter (1)
				
Kabelfeste (2)	Skrue (3)	Rørfeste	Plugg	Slangeklemme (2)
				
Dreneringslange	Fjernkontroll	Batterier (2) (AAA 1.5V)	Brukermanual	

Verktøy for installasjon

		
Skrutrekker	Skrutrekker	Sag
		
Målebånd	Saks	Blyant

INSTALLATION AF LEDNINGSKROG

- Saml ledningskrogen bag på enheden med skrue (ledningskrogens retning er som vist i følgende fig.).

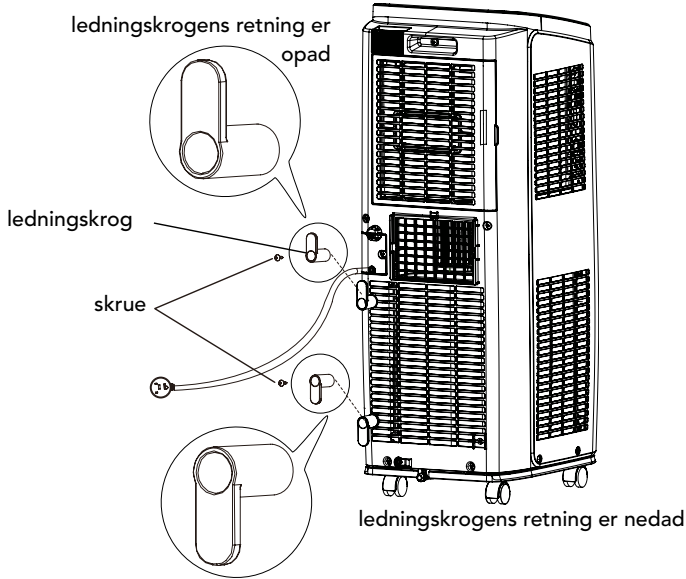

Sno ledningen rundt om ledningskrogen.

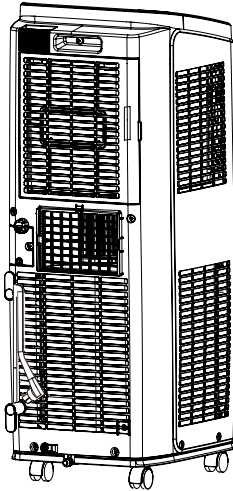

FJERNELSE AF OPSAMLET VAND

Der er 2 måder at fjerne opsamlet vand:

❶ Brug dræningsmuligheden fra hullet i bunden.

MERKNAD: Hvis du bruger dræningsmuligheden fra hullet i bunden, skal drænrøret installeres inden brug, ellers vil dårlig dræning påvirke enhedens normale drift.

Instruktioner vedr. installation af dræningsrør følger:

1. Fjern gummiproppen i dræningsåbningen.

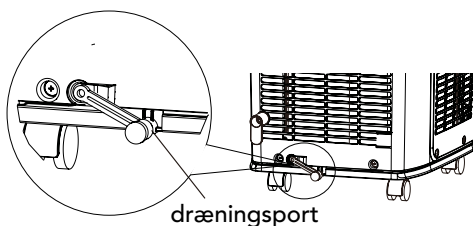

2. Monter drænrørets clips til højre på bagsiden af pladen tæt på dræningsåbningen med en skrue.

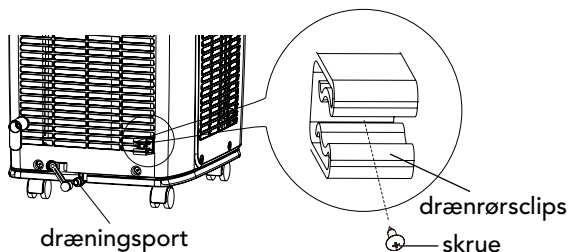

3. Kom drænrøret ind i dræningsåbningen, og skru det op, bind det derefter med et spændebånd.

4. Sæt gummiproppen i den anden side af drænrøret, fastgør den med spændebånd og sæt den i drænrørets clips.

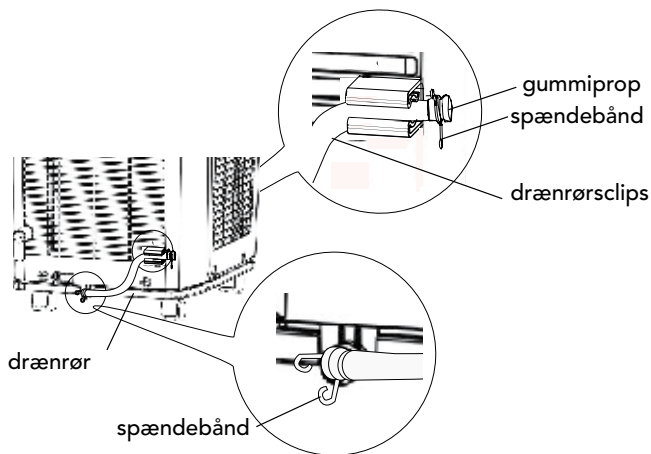

Dræning som følger:

1. I kold eller tør indstilling vil kondensvand blive drænet til chassiset, og oversprøjet af vandskrabende motor. Da temperaturen på kondensatoren er høj, vil hovedparten af kondensvandet fordampe og dræne uden for. Så normalt vil der kun opsamles en lille mængde kondensvand inde i chassiset, og du behøver ikke at tømme vand ud særligt hyppigt.
2. Når chassiset er fyldt med vand, vil summeren afgive 8 lyde og "H8" vil blive vist for at minde brugeren om at udtømme vand.
 - Flyt enheden til et passende sted for udtømmning af vand, undgå at vippe enheden og hold den vandret under flytning.
 - Tag drænrøret ud af clipsen, og træk gummiproppen på drænrøret ud for at tømme vandet ud.
 - Sæt gummiproppen tilbage på drænrøret efter vandet er tømt ud, og fastgør derefter røret på clipsen.
 - Efter fuld vandbeskyttelse er fjernet, og kompressoren har været stoppet i 3 minutter vil enheden starte igen.

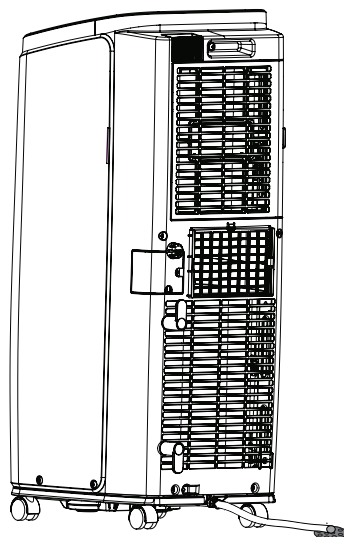

② Brug løbende dræningsmulighed fra midterhullet.

MERKNAD: Vand kan automatisk tømmes ud i et gulv afløb ved at montere en slange med en indvendig diameter på 14 mm (ikke inkluderet).

1. Fjern dækslet til løbende dræning ved at dreje det mod uret, fjern derefter gummistop 2 fra hældetuden.

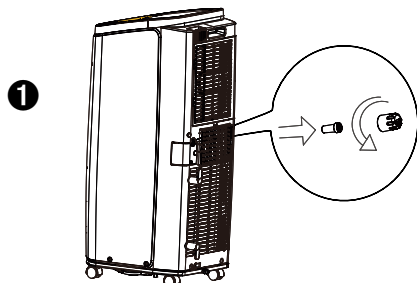

2. Skru dænforsiddelsen på (inkluderet i pakken) hældetuden ved at dreje den med uret.
3. Indsæt drænslange i drænforsiddelsen.

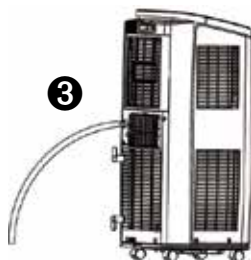
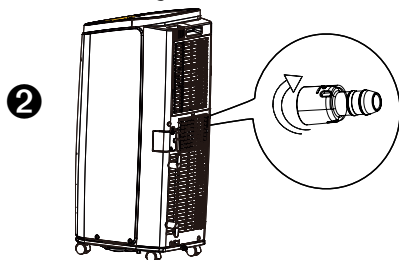

MERKNAD:

Hvis man bruger muligheden med løbende dræning fra midterhullet, placeres enheden på et plant underlag. Sørg for at haveslangen er fri for forhindringer og rettet nedad. Hvis enheden placeres på et underlag, der ikke er plant, eller slangen installeres forkert, kan det medføre, at vand samler sig i chassiset og får enheden til at slukke. Tøm vand ud af chassiset, hvis der opstår afbrydelser, kontroller derefter placering og slange for korrekt opstilling.

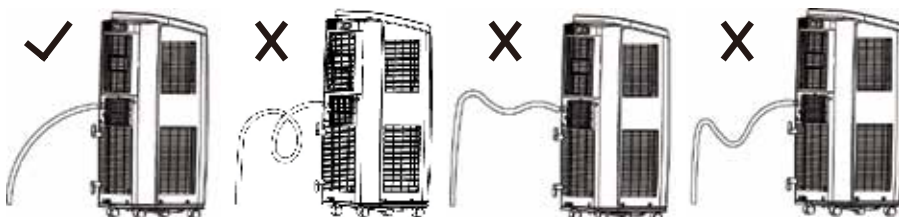

INSTALLATION OG DEMONTERING AF VARMEUDSTRÅLINGSRØR

Installation af varmeudledningsrør

1. Roter samling A og samling B med uret i de to ender af varmeudstrålingsrøret.

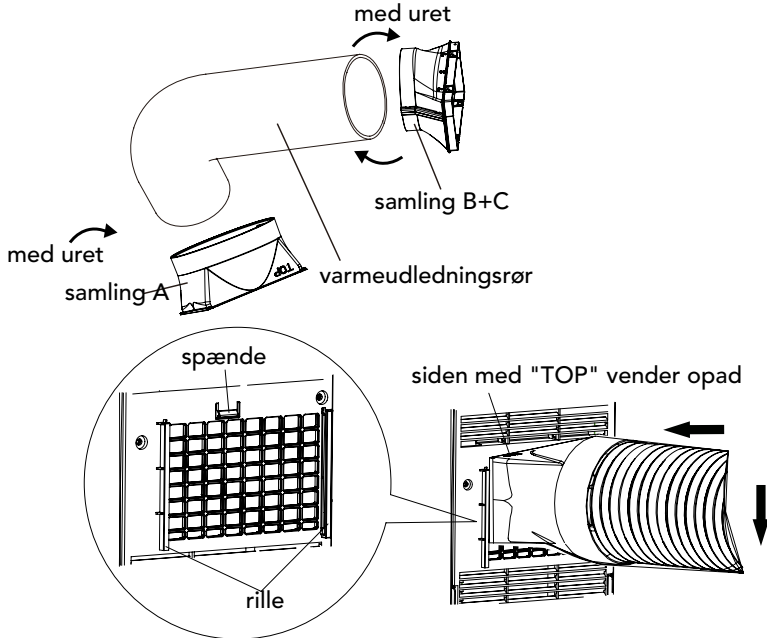

2. Indsæt samling A på varmeudledningsrøret (siden med "TOP" skal vende op) i rillen, til du høre en "klik"-lyd.
3. Vend pejlestangen på samling B på varmeudstrålingsrøret mod åbningen af samling C, roter den lidt, for at få samling B og C samlet stramt.

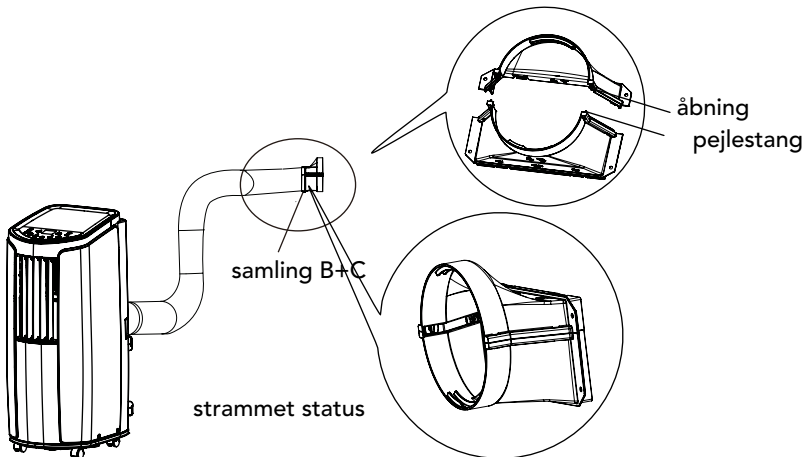

MERKNADning til installation af varmeudledningsrør

For at forbedre køleeffektiviteten, skal varmeudledningsrøret være så kort som muligt og holdes lige uden buer for at sikre glat varmeudledning.

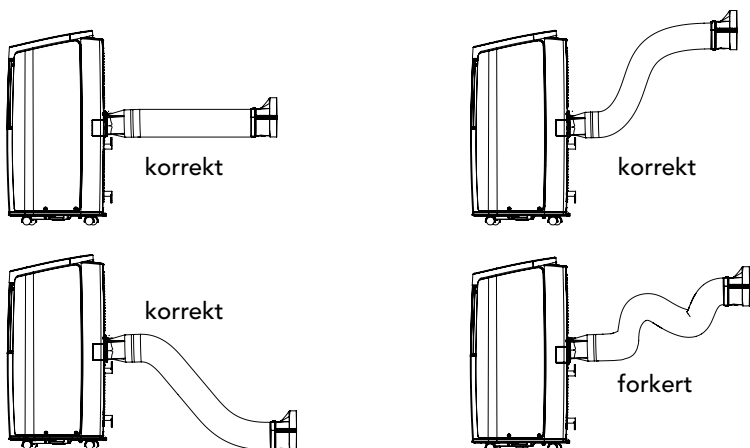

- Længden på varmeudledningsrøret er mindre end 1 m. Det anbefales at anvende den med kortest mulig længde.
- Ved installation skal varmeudledningsrøret sidde så lige som muligt. Undgå at forlænge røret eller forbinde det med et andet varmeudledningsrør.

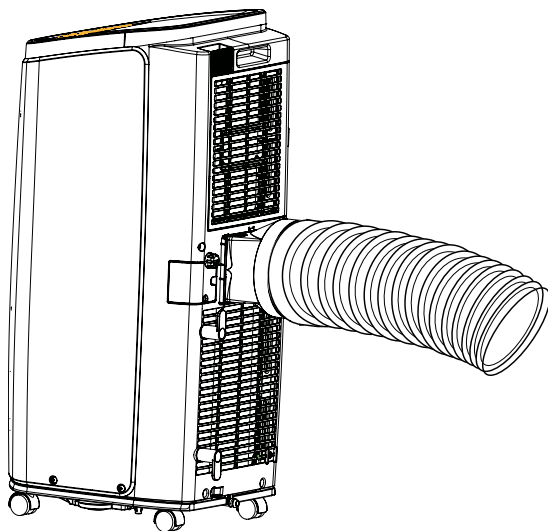

- Korrekt installation som vist i figuren (ved installation på væg skal højden være omkring 40 cm-130 cm fra gulvet).

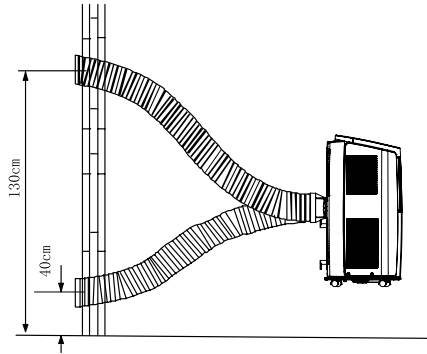

- Forkert installation er vist på følgende figur (hvid røret er bukket for meget, kan det let medføre fejlfunktion).

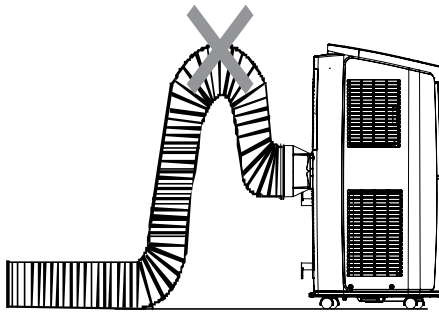

Demontering af varmeudledningsrør

1. Fjern samling B: fjern samling B fra samling C.
2. Fjern samling A: Tryk på spændet og løft samling A opad for at fjerne den.

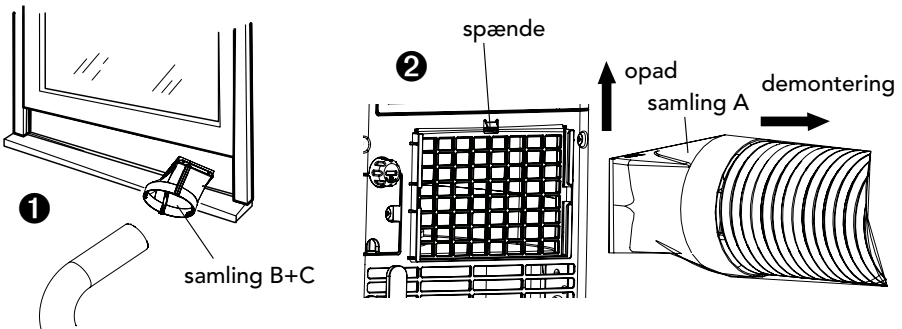



Ikke kast klimaanlegget sammen med annet husholdningsavfall. For å hindre mulig skade på miljøet eller menneskelig helse fra ukontrollert avfallsdeponering, resirkuler det ansvarlig for å fremme bærekraftig gjenbruk av vesentlige ressurser. For å returnere brukt enhet, kan du bruke retur og innsamlingssystemer eller kontakte forhandleren der produktet er kjøpt.

R290:3

I følge direktivet for avfall av elektronikk og elektrisk utstyr (WEEE), skal slikt avfall bli samlet inn separat og behandlet. Hvis du i fremtiden trenger å kaste dette produktet, vennligst ikke kast dette sammen med vanlig avfall. Vennligst send dette produktet til oppsamlingspunkter hvor dette er tilgjengelig.



AS WILFA
Industriveien 25
1481 Hagan

wilfa.no