



# INNOBOT

ROBOT VACUUM CLEANER RVC-B4LIN

---

EN	·	Instruction manual	DE	·	Anleitung
NO	·	Bruksanvisning	NL	·	Instructies
SE	·	Bruksanvisning	PL	·	Instrukcje
DK	·	Betjeningsvejledning	FR	·	Instructions
FI	·	Käyttöohje			



READ ALL INSTRUCTIONS BEFORE USE

EN

LES ALLE ANVISNINGER FØR BRUK

NO

LÄS IGENOM ALLA INSTRUKTIONER INNAN PRODUKTEN ANVÄNDS

SE

LÆS ALLE VEJLEDNINGER INDEN BRUG

DK

LUE OHJEET HUOLELLISESTI ENNEN KÄYTTÖÄ

FI

LESEN SIE DIE ANLEITUNG VOR DEM GEBRAUCH GRÜNDLICH DURCH

DE

LEES VÓÓR GEBRUIK ALLE INSTRUCTIES

NL

PRZED UŻYCIEM ZAPOZNAĆ SIĘ ZE WSZYSTKIMI ZALECENIAMI

PL

PRENEZ CONNAISSANCE DE TOUTES LES INSTRUCTIONS AVANT UTILISATION

FR

EN

## CONTENTS

---

6	IMPORTANT SAFETY INSTRUCTIONS
8	BATTERY AND CHARGING
9	INSTRUCTIONS ON ENVIRONMENTAL PROTECTION
10	SYSTEM DISCLAIMER
11	PRODUCT OVERVIEW – ROBOT
12	PRODUCT OVERVIEW – TWO-IN-ONE WATER TANK AND DUSTBIN
12	PRODUCT OVERVIEW – INDICATOR LIGHTS
13	INSTALLATION
13	USE
15	CLEANING & MAINTENANCE
17	TROUBLESHOOTING
20	GUARANTEE
21	PRODUCT SPECIFICATIONS
21	SUPPORT AND SPARE PARTS
21	RECYCLABILITY

## IMPORTANT SAFETY INSTRUCTIONS

- This appliance can be used by children aged from 8 years and above and persons with reduced physical, sensory or mental capabilities or lack of experience and knowledge if they have been given supervision or instruction concerning use of the appliance in a safe way and understand the hazards involved. Children shall not play with the appliance. Cleaning and user maintenance shall not be made by children without supervision.
- This product is only used for floor cleaning in home environment, and should not be used in outdoor, non-floor, commercial or industrial environment.
- Do not let children play with the machine. Please supervise children and pets to keep them as far away as possible when the machine works.
- If the supply cord is damaged, it must be replaced by the manufacturer, its service agent or similarly qualified persons in order to avoid a hazard.
- Do not let children, pets sit on the machine at any time.
- Do not handle this robot by using the protective cover of laser radar as handle.
- Do not use it in suspended environments without protective fences (such as duplex floors, open

balconies and furniture tops).

- Do not use it in an environment where the temperature is higher than 35°C lower than 0°C or there are any liquids and sticky objects on the ground.
- Do not use it to clean any burning objects.
- Before use, please arrange and fold the wires on the floor in case of any obstruction that blocks the machine movement.
- Please put away fragile objects and sundries (such as vases and plastic bags, etc.) on the ground, to avoid damage to valuables at home when the machine is blocked during operation or slightly collided.
- Do not use the mopping mode on the carpet. When mopping the floor, please set up virtual walls or forbidden zones in the carpet area.
- Do not let the machine absorb hard objects or sharp objects (such as decoration waste, glass and nails, etc.).
- Please clean and maintain the appliance and base in power-off state.

- Do not turn the machine upside down on the ground for a long time.
- If products need to be transported, please make sure that the machine is turned off, and it is recommended to use the original packaging box for packaging protection.

#### BATTERY AND CHARGING

- Do not use any third-party battery, power cord or base.
- Do not disassemble, repair or modify the battery or base without permission.
- Do not place the auto-clean base near the heat source (such as radiator, etc.).
- Before scrapping the machine, the power supply must be disconnected, and the battery should be taken out of the machine.
- If it is not used for a long time, please turn off the machine after being fully charged and put it in a cool and dry place.
- It is recommended to charge at least once a month.
- This appliance contains batteries that are non-replaceable



## INSTRUCTIONS ON ENVIRONMENTAL PROTECTION

- The following information is only applicable when discarding this robot, and is not a daily operation instruction: Chemical substances contained in the built-in lithium-ion battery of this product will pollute the environment. Please remove the battery before you discard the machine, and hand it over to a professional battery recycling station for centralized disposal. Steps to disassemble the battery:
- Let the robot run until it is low in power and cannot be cleaned without touching the auto-clean base.
- Turn the robot off.
- Disassemble the bottom shell of the robot.
- Press the buckle and pull out the connector plug of the battery, then take out the battery.
- Remove the battery cover plate and take the battery out.

### Note:

- When disassembling the battery, make sure that the battery is exhausted and operated away from the base.
- Please disassemble the whole battery pack together, and do not damage the battery pack casing, in case of short circuit or leakage of dangerous substances.

- If you touch battery fluid, please rinse with plenty of water and get medical assistance immediately.
- This appliance contains batteries that are only replaceable by skilled persons.
- **WARNING!** For the purposes of recharging the battery, only use the detachable supply unit provided with this appliance.

#### SYSTEM DISCLAIMER

The list of smartphone types in the market is long and increasing. System performance can vary for different combinations of the operating system and how it is implemented in the phone model. Alterations from industry can have an impact too. Therefore, although we expect good performance in most cases, the expected performance of the app is not guaranteed. Although the app most likely will work for a long time with older hardware and software versions you need to keep your phone's operations systems updated to be sure to get the app fully functional. Minimum requirement of January 2023:

- iOS 14.00
- Android 10.0

## PRODUCT OVERVIEW – ROBOT

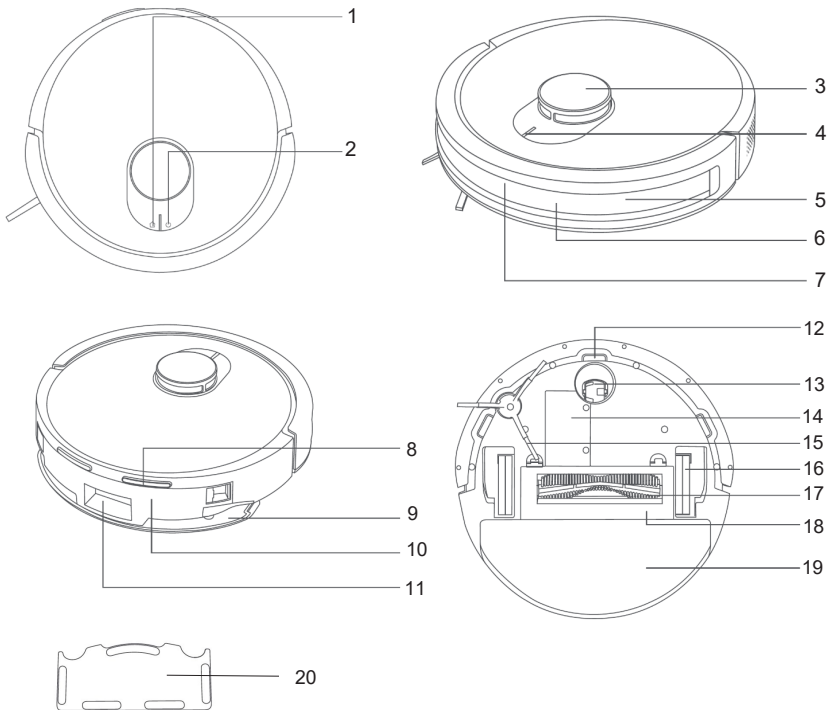

1. Recharge button
2. Power button
3. Laser distance sensor
4. Indicator light
5. Collision sensor x2
6. Infrared lens
7. Recharge sensor
8. Charging electrodes x 2
9. Mop holder
10. Two-in-one water tank
11. Dust collection outlet

12. Cliff sensor x3
13. Wheel
14. Battery hatch
15. Side brush
16. Wheel x 2
17. Main brush
18. Brush cover
19. Mop
20. Floor protection pad

## PRODUCT OVERVIEW – TWO-IN-ONE WATER TANK AND DUSTBIN

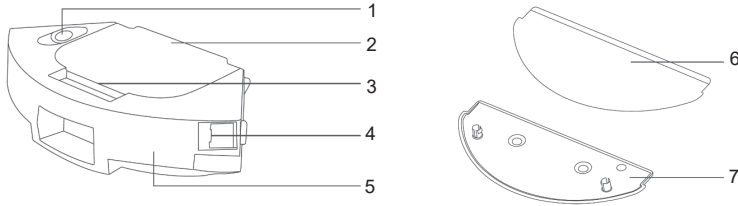

- |    |                        |    |            |
|----|------------------------|----|------------|
| 1. | Rubber cap             | 5. | Water tank |
| 2. | Dust compartment       | 6. | Mop        |
| 3. | Dust compartment cover | 7. | Mop holder |
| 4. | Release button         |    |            |

## PRODUCT OVERVIEW – INDICATOR LIGHTS

Light	Robot
Solid white	The robot is powered on, working, charging finished, or in standby mode.
Flashing white	The robot is recharging, connecting to the network, or upgrading firmware.
Slow flashing white	The robot is powering on or charging (with battery power between 12% and 100%).
Solid yellow	Not connected to network
Flashing yellow	The robot is resetting Wi-Fi or in an abnormal state.
Slow flashing yellow	The robot is charging with low battery power (less than 12%).
Light off	The robot is powered off, sleeping, or in Do-Not-Disturb mode.

## INSTALLING THE MOPPING MODULE

1. Attach the damp mop to the Velcro on the mop holder.
2. Open the rubber cap on the water tank, fill it with clean water, and securely fasten the cap.
3. Attach the mop to the bottom of the water tank as shown in the illustration.
4. Push the water tank into the robot until you hear a "click", indicating it's properly installed.

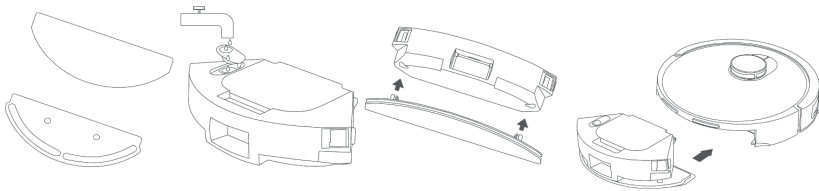

## USE

- **Power on/off:** Press and hold the power button for 3 seconds. The indicator will light up when the robot is in standby mode.
- Press and hold the power button to turn it off, and the indicator light will turn off.
- **Start/Pause:** In standby mode press the power button. The robot will begin cleaning, and you can pause it by pressing any button.
- **Manual recharge:** In standby mode, press the recharge button to send the robot back to the dustbin station.
- **Automatic recharge:** The robot will automatically return to the dustbin station when it finishes cleaning or if the battery is low.
- **Dust collection:** When the robot is charging, the dustbin station will automatically collect dust. If it is in Do-not-Disturb-mode, the robot will return to the dustbin station to charge, but it will not collect dust.
- **Add water or clean the mop during cleaning:** If you need to add water or clean the mop while cleaning, press the power button to pause the device. Then, remove the water tank and mop, add water or clean the mop, and put it back. Press the power button again to resume cleaning.
- **Sleep mode:** When the robot has been 5 minutes without any activity, it will automatically enter sleep mode. If it stays in sleep mode for more than 6 hours, it will automatically turn off. To wake up the robot, press any button or use the app.

## APP FEATURES

Download the app to customize these features and maximize the performance of

your robot vacuum cleaner.

- **Quick map:** Place the robot on the dustbin station and select this mode in the app to build a map without cleaning. After the robot automatically return to the dustbin station, the map will be completed and saved automatically.
- **Memory map:** After the robot successfully completes a quick map or cleaning and returns to the dustbin station to recharge, the map is automatically updated and saved. After the map is successfully built, you can divide, merge areas or customise room names in the app.
- **Full house cleaning:** Start full house cleaning through the app or by pressing the power button. The robot will first carry out full house cleaning along a set path, then carry out edge cleaning.
- **Edge cleaning:** Select this mode in the app for the robot to clean along the edges of rooms.
- **Area cleaning:** Define a specific area in the app, and the robot will clean only that area.
- **Fixed-point cleaning:** In the app; choose a target point on the map for the robot to clean a 2x2 meter area around it.
- **Scheduled cleaning:** Use the app to set a cleaning schedule. The robot will start and return to the station automatically.
- **Do-not-Disturb mode:** During this period (default 22:00 to 08:00), the robot won't perform scheduled or resume cleaning and will minimize voice prompts. You can enable/disable or set the time period of the mode in the app.
- **Virtual wall/No-go area:** Set up virtual walls or no-go areas to prevent the robot from entering areas. Before using the virtual wall/no-go area function, you need to save the map in the app. Moving the robot or major changes in the environment can cause the original map to become invalid and result in the loss of virtual walls/no-go areas.
- **Reset Wi-Fi:** When the mobile phone cannot connect to the robot, reset the Wi-Fi by long pressing the power and recharge buttons.
- **Factory reset:** Press and hold the recharge button for 5 seconds until you hear a prompt, then press and hold for another 5 seconds for a factory reset. The robot needs to reconnect to the app, and all related settings in the app will be cleared.
- **Firmware upgrade:** The robot's firmware can be upgraded through the app. During the upgrade process, the robot must be connected to the dustbin station or have a battery power more than 30%. Do not start a cleaning process during the upgrade.

## CLEANING & MAINTENANCE

**Note:** Turn off the device before performing any of the following steps!

## MAIN BRUSH

The provided cleaning brush has sharp blades, keep it out of reach of children.

1. Disassemble the main brush by turning the robot over, lift the buckle and take out the main brush.
2. Clean it by using the provided cleaning brush. Use the side with the hook to pick up and cut hair and fibre and separate it from the main brush. Use the cleaning brush to clean surface dirt. We recommend replacing the main brush every 6-12 months.

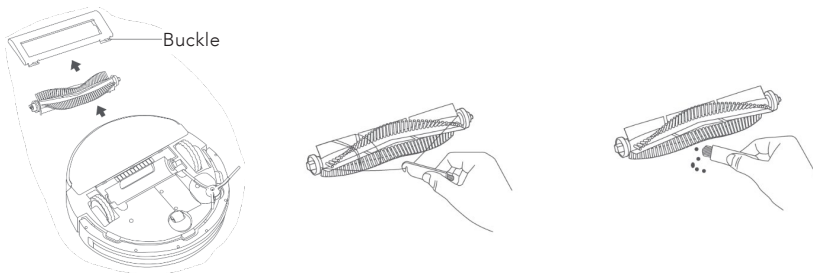

## SIDE BRUSH

1. Turn the robot over. Use a screwdriver to remove the screws and take off the brush.
2. Clean it by using the cleaning brush that comes with the product. Use the side with the hook to pick up and cut hair and fibre and separate it from the side brush. Use the brush to clean the surface dirt. We recommend replacing the side brush every 6-12 months.

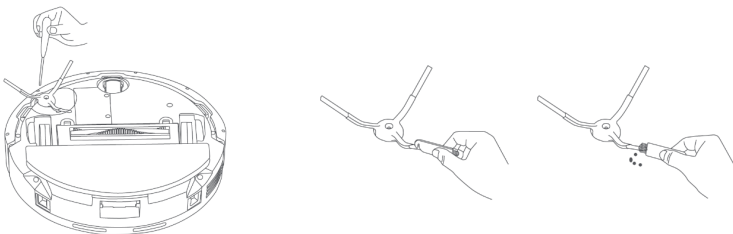

## TWO-IN-ONE WATER TANK AND DUSTBIN

Do not soak the water tank while cleaning the dust compartment. It is recommended to replace the filter with an original one every 3-6 months to ensure cleanliness.

1. Press the release button on the tank and pull it out.
2. Open the cover and throw the rubbish. Use the cleaning brush to clean it.

3. Take out the filter holder, remove the filter and clean it with the cleaning brush.
4. Rinse the filter with clean water and allow it to air dry completely before re-installing it.
5. Rinse the dustbin compartment with clean water and allow it to air dry completely before re-installing it. Make sure the parts are completely dry before installing them. This is to prevent malfunction and dust clumping.

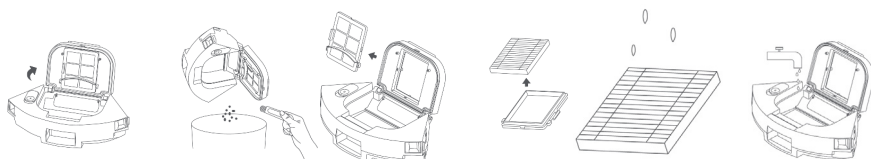

## MOP

It is recommended to replace the mop with an original one every 3-6 months to ensure cleanliness.

1. Remove the mopping module from the 2-in-1 water tank and remove the mop from the mop holder.
2. Rinse the mop with clean water and allow it to air dry before using it again.

## ROBOT

Do not use wet wipes, detergents, sprays or other chemical products to clean the sensors, infrared recharging sensors, or charging electrode plates of the robot.

1. Use a soft and clean cloth to wipe the laser distance sensor, infrared lens, charging electrode plates and cliff sensors.

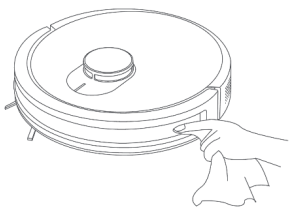



## TROUBLESHOOTING

<b>Problem</b>	<b>Possible solution</b>
The side brush malfunctions.	Please check if the side brush is tangled with any foreign objects and clear it.
The wheels malfunction.	Please check if the wheels are stuck and clear any foreign objects.
The rolling brush malfunctions.	Please check if the main brush is tangled with any foreign objects and clear it.
A virtual wall or no-go area is detected.	Please restart the robot after moving it away from the virtual wall or no-go area.
Fail to power on	The battery power is low. Please put the robot back in the dustbin station for charging before use. The ambient temperature is too low (below 0°) or too high (above 35°).
Fail to charge	The dustbin station is not powered on. Make sure the power supply is connected. The charging electrode plates are not clean. Clean the charging pins of the dustbin station and the charging electrode plates of the robot. The ambient temperature is too low (below 0°) or too high (above 35°).
Fail to return to the dustbin station to recharge	There are too many obstacles near the dustbin station. Please place the dustbin station in an open area. The distance between the robot and the dustbin station is too far. Please place the robot near the dustbin station and try again.
Abnormal operation	Please turn off the robot and restart it.
Abnormal noise during cleaning	The main brush, side brush, or wheels may be entangled with foreign objects. Please turn off the robot and clear it.

Reduced cleaning capability or dust collection capability	<p>The 2-in-1 water tank dustbin is full. Clear the dustbin.</p> <p>The filter is blocked, clean it.</p> <p>The main brush is entangled. Use the cleaning brush to remove debris from the main brush.</p>
The mopping module does not release water, or the amount of water released is small	<p>Please check if there is water in the water tank; please use the mobile app to adjust the water volume to the maximum level; please install the mop and mop holder properly according to the manual.</p>
Fail to connect to Wi-Fi	<p>The Wi-Fi function is not activated. Reset the Wi-Fi and try again.</p> <p>The Wi-Fi signal is weak. Reset the robot in an area with a strong Wi-Fi signal.</p> <p>The Wi-Fi connection is abnormal. Reset the Wi-Fi, download the latest app, and try to connect again.</p>
Robot is in offline status	<p>Ensure that the robot has been successfully connected to the network and always stays in the Wi-Fi signal-covered area.</p>
Fail to perform scheduled cleaning	<p>Make sure the robot is not in the Do-Not-Disturb Mode because the scheduled cleaning cannot be executed in this mode.</p> <p>Make sure the robot is connected to the Wi-Fi.</p>
Fail to resume cleaning	<p>Ensure that the robot is not in the Do-Not-Disturb Mode, which does not allow resume cleaning.</p> <p>In addition, if you make the robot return to recharge by the app, press the recharge button, or move it back to the dustbin station directly, the robot will not resume cleaning.</p>





## GUARANTEE

Wilfa issues a 5 year guarantee on this product from the day of purchase. The guarantee covers production failure or defects that arise during the guarantee period. Your purchase receipt works as proof towards retailer if claiming your guarantee.

The guarantee is valid only for products that are bought and used in private households. The guarantee is not valid if the product is used commercially. The guarantee is not valid if the product is misused, used by negligence, if not following instructions given by Wilfa, if modified or if unauthorized reparation is done. The guarantee is also not valid for normal wear of the product, misuse, lack of maintenance, use of wrong electrical voltage or:

- Overloading of product
- Parts which are normally worn down
- Parts you can expect being replaced regularly (e.g. filter, battery etc.)

**Instruction manual is also available at our website; [wilfa.com](http://wilfa.com)**

## PRODUCT SPECIFICATIONS

Size	332 x 331 x 98 mm
Rated power	40W
Battery capacity	2600mAh

## SUPPORT AND SPARE PARTS

For support please visit us at [wilfa.com](https://www.wilfa.com), and see our customer service/support page. Here you will find frequently asked questions, spare parts, tips and tricks and all our contact information.

## RECYCLABILITY



This marking indicates that this product should not be disposed with other household wastes throughout the EU. To prevent possible harm to the environment or human health from uncontrolled waste disposal, recycle it responsibly to promote the sustainable reuse of material resources. To return your used device, please use the return and collection systems or contact the retailer where the product was purchased. They can take this product for environmentally safe recycling free of charge.

NO

## INNHold

---

- 24 VIKTIGE SIKKERHETSANVISNINGER
- 26 BATTERI OG LADING
- 26 ANVISNINGER OM MILJØVERN
- 28 ANSVARFRASKRIVELSE – SYSTEM
- 29 PRODUKTOVERSIKT – ROBOT
- 30 PRODUKTOVERSIKT – TO-I-ÉN VANNBEHOLDER  
OG STØVBEHOLDER
- 30 PRODUKTOVERSIKT – INDIKATORLYS
- 31 INSTALLASJON
- 31 BRUK
- 33 RENGJØRING OG VEDLIKEHOLD
- 36 PROBLEMLØSNING
- 38 GARANTI
- 39 PRODUKTSPEKIFIKASJONER
- 39 SUPPORT OG RESERVEDELER
- 39 GJENVINNING

## VIKTIGE SIKKERHETSANVISNINGER

- Produktet kan brukes av barn fra 8 år og oppover, samt personer med nedsatte fysiske, sansemessige eller mentale evner, eller mangel på erfaring og kunnskap, hvis de er under tilsyn eller har fått anvisninger om sikker bruk av produktet og er klar over farene forbundet med bruken. Ikke la barn leke med apparatet. Rengjøring og vedlikehold skal ikke utføres av barn uten tilsyn.
- Dette produktet skal kun brukes til gulvrengjøring i innendørs miljøer, og skal ikke brukes utendørs, på andre steder enn på gulv, eller i kommersielle eller industrielle miljøer.
- Sørg for at barn og kjæledyr holdes så langt unna som mulig når maskinen er i drift.
- Hvis strømledningen er skadet, må den skiftes ut med en spesialledning eller en spesialkomponent som fås kjøpt fra produsenten eller serviceavdelingen.
- Ikke la barn eller kjæledyr sitte på maskinen.
- Ikke bruk beskyttelsesdekselet som håndtak når du håndterer denne roboten.
- Ikke bruk den på forhøyede overflater uten rekkverk (som hemser, åpne balkonger eller oppå møbler).



- Ikke bruk den i miljøer med en temperatur over 35 °C eller under 0 °C, eller hvis det er væske eller klebrige stoffer på gulvet.
- Ikke bruk den til å rengjøre brennende gjenstander.
- Før bruk må ledningene legges til side på gulvet for å ikke hindre maskinens bevegelser.
- Fjern skjøre gjenstander og småting fra gulvet (f.eks. vaser, plastposer osv.) for å unngå å skade verdifulle gjenstander hvis maskinen blokkeres eller kolliderer under drift.
- Ikke bruk moppefunksjonen på tepper. Ved mopping av gulvet må du sette opp virtuelle vegger eller forbudte soner i områder med tepper.
- Ikke la maskinen suge opp harde eller skarpe gjenstander (som dekoravfall, glass, spiker osv.).
- Rengjør og vedlikehold apparatet og baseenheten når strømmen er slått av.
- Ikke la maskinen ligge opp-ned over lengre tid.
- Hvis produktet må transporteres, må du sørge for at maskinen er slått av. Det anbefales å bruke originalemballasjen for å beskytte produktet.
- Dette apparatet inneholder batterier som ikke kan byttes ut.

NO

## BATTERI OG LADING

- Ikke bruk batterier, strømledninger eller baseenheter fra tredjeparter.
- Ikke demonter, reparer eller modifierer batteriet eller baseenheten uten tillatelse.
- Ikke plasser den automatiske rengjøringsbasen i nærheten av en varmekilde (f.eks. en radiator).
- Før maskinen kasseres, må strømforsyningen kobles fra og batteriet tas ut av maskinen.
- Hvis maskinen ikke skal brukes over lengre tid, må du slå av maskinen etter at den er fulladet og plassere den på et tørt og kjølig sted.
- Det anbefales å lade batteriet minst én gang i måneden.

## ANVISNINGER OM MILJØVERN

- Følgende informasjon gjelder bare ved kassering av denne roboten, og er ikke instruksjoner for daglig drift: Det innebygde litium-ion-batteriet i dette produktet inneholder kjemiske stoffer som forurensrer miljøet. Fjern batteriet før du kasserer maskinen, og lever det til en batterigjenvinningsstasjon for sentralisert avhending. Slik demonterer du batteriet:

- La roboten kjøre til den har lite strøm igjen og ikke kan rengjøres uten å berøre den automatiske rengjøringsbasen.
- Slå av roboten.
- Demonter bunndekselet på roboten.
- Trykk på spennen og trekk ut pluggen til batteriet. Ta deretter ut batteriet.
- Fjern batteriets dekselplate og ta ut batteriet.

#### OBS!

- Når du demonterer batteriet, må du sørge for at det er helt utladet og betjenes borte fra baseenheten.
- Demonter hele batteripakken samtidig. Pass på å ikke skade batterihuset for å unngå kortslutning eller lekkasje av farlige stoffer.
- Hvis du kommer i kontakt med batterivæske, må du skylle med rikelig med vann og søke legehjelp umiddelbart.
- Dette apparatet inneholder batterier som bare kan skiftes av kvalifiserte personer.
- **ADVARSEL!** Bruk bare den avtakbare strømforsyningen som følger med apparatet til å lade batteriet.

## ANSVARFRASKRIVELSE – SYSTEM

NO

Listen over smarttelefoner på markedet er lang og øker stadig. Systemytelsen kan variere avhengig av ulike kombinasjoner av operativsystemer og hvordan dette er implementert i telefonmodellen. Endringer fra industrien kan også ha betydning. Selv om vi forventer god ytelse i de fleste tilfeller, er det derfor ikke sikkert at appen vil fungere som den skal. Selv om appen sannsynligvis vil fungere i lang tid med eldre maskinvare- og programvareversjoner, bør du oppdatere telefonens operativsystem for å sikre at appen fungerer som den skal. Minstekrav fra januar 2023:

- iOS 14.00
- Android 10.0

## PRODUKTOVERSIKT – ROBOT

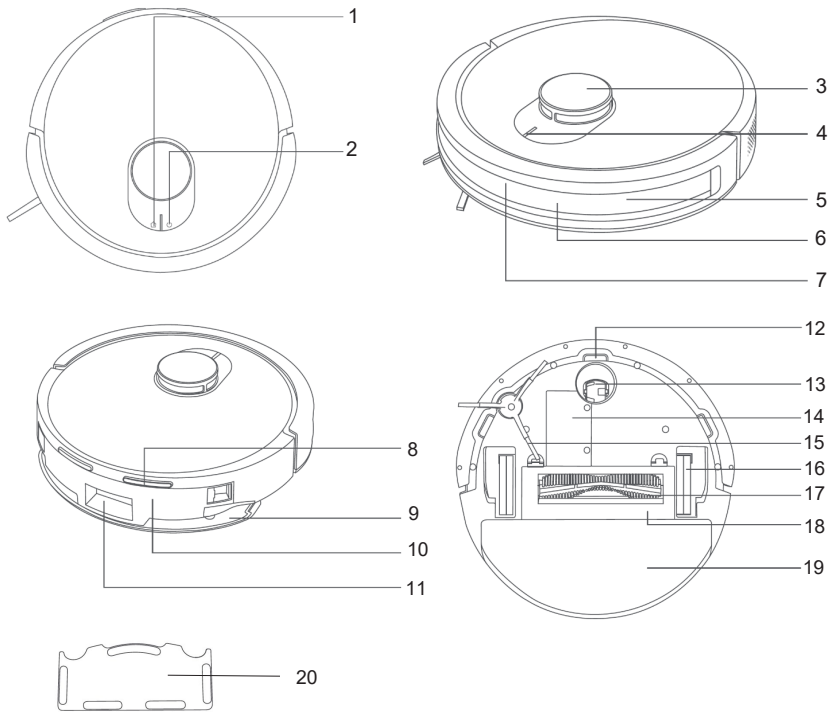

NO

- |     |                          |     |                 |
|-----|--------------------------|-----|-----------------|
| 1.  | Ladeknapp                | 12. | Trappesensor x3 |
| 2.  | Av/på-knapp              | 13. | Hjul            |
| 3.  | Avstandssensor med laser | 14. | Batteriluke     |
| 4.  | Indikatorlys             | 15. | Sidebørste      |
| 5.  | Kollisjonssensor x2      | 16. | Hjul x 2        |
| 6.  | Infrarød linse           | 17. | Hovedbørste     |
| 7.  | Oppladningssensor        | 18. | Børstedeksel    |
| 8.  | Ladeelektroder x 2       | 19. | Mopp            |
| 9.  | Moppeholder              | 20. | Gulvbeskyttelse |
| 10. | To-i-én vannbeholder     |     |                 |
| 11. | Støvoppsamlingsutløp     |     |                 |

## PRODUKTOVERSIKT – TO-I-ÉN VANNBEHOLDER OG STØVBEHOLDER

NO

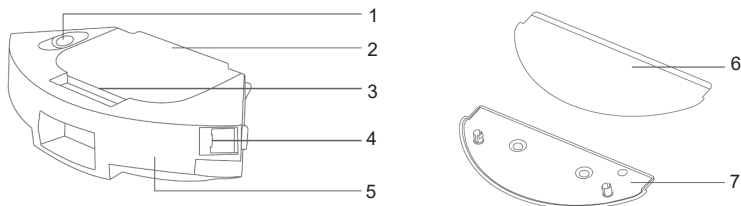

- |    |                       |    |              |
|----|-----------------------|----|--------------|
| 1. | Gummilokk             | 5. | Vannbeholder |
| 2. | Støvkammer            | 6. | Våt mopp     |
| 3. | Deksel til støvkammer | 7. | Moppeholder  |
| 3. | Utløserknapp          |    |              |

## PRODUKTOVERSIKT – INDIKATORLYS

Lys	Robot
Hvitt lys	Roboten er slått på, i drift, ferdigladet eller i standby-modus.
Blinker hvitt	Roboten lades, kobles til nettverket eller oppdaterer programvare.
Blinker langsomt hvitt	Roboten slår seg på eller lader (med batteristrøm, mellom 12% og 100 %).
Gult lys	Ingen nettverkstilkobling
Blinkende gult lys	Roboten tilbakestiller Wi-Fi eller er i unormal tilstand.
Blinker langsomt gult	Roboten lader med lavt batterinivå (mindre enn 12%).
Lys av	Roboten er slått av, i hvilemodus eller i ikke forstyrr-modus.

## INSTALLASJON

### INSTALLASJON AV MOPPMODULEN

1. Fest den fuktige moppen til borrelåsen på moppeholderen.
2. Åpne gummilokket på vannbeholderen, fyll den med rent vann og fest lokket godt.
3. Fest moppen til bunnen av vannbeholderen som vist på illustrasjonen.
4. Skyv vannbeholderen inn i roboten til du hører et "klikk", som indikerer at den er riktig montert.

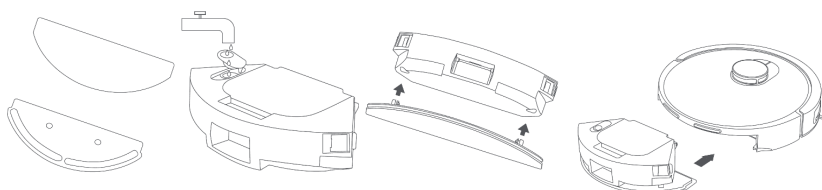

NO

## BRUK

- **AV/PÅ-knapp:** Trykk og hold inne av/på-knappen i 3 sekunder. Indikatoren lyser når roboten er i standby-modus.
- Trykk og hold inne av/på-knappen for å slå den av, og indikatorlyset slukkes.
- **Start/pause:** Trykk på av/på-knappen i standby-modus. Roboten starter rengjøringen, og du kan sette den på pause ved å trykke på hvilken som helst knapp.
- **Manuell lading:** I standby-modus trykker du på ladeknappen for å sende roboten tilbake til laderen.
- **Automatisk lading:** Roboten vil automatisk returnere til laderen når den er ferdig med rengjøringen eller hvis batteriet er lavt.
- **Tilsette vann eller rense moppen under rengjøringen:** Hvis du trenger å tilsette vann eller rense moppen under rengjøringen, trykker du på av/på-knappen for å sette apparatet på pause. Fjern deretter vannbeholderen og moppen, tilsett vann eller rens moppen og sett den tilbake. Trykk på av/på-knappen igjen for å fortsette rengjøringen.
- **Hvilemodus:** Når roboten har vært inaktiv i 5 minutter, går den automatisk i hvilemodus. Hvis den forblir i hvilemodus i mer enn 6 timer, vil den automatisk slå seg av. Trykk på en vilkårlig knapp eller bruk appen for å vekke roboten.

## APPFUNKSJONER

Last ned appen for å tilpasse disse funksjonene og maksimere ytelsen til robotstøvsugeren.

- **Hurtigkart:** Plasser roboten på laderen og velg denne modusen i appen for å lage et kart uten rengjøring. Etter at roboten automatisk returnerer til laderen,

blir kartet fullført og lagret automatisk.

- **Minnekart:** Etter at roboten har fullført et hurtigkart eller rengjøring og returneret til laderen for å lade, oppdateres kartet automatisk og lagres. Etter at kartet er opprettet, kan du dele opp, slå sammen områder eller tilpasse romnavn i appen.
- **Full husrengjøring:** Start rengjøringen av hele huset via appen eller ved å trykke på av/på-knappen. Roboten vil først utføre full husrengjøring langs en angitt bane, og deretter utføre kantrengjøring.
- **Kantrengjøring:** Velg denne modusen i appen for at roboten skal rengjøre langs kantene i rommene.
- **Rengjøring av område:** Definer et spesifikt område i appen, og roboten vil bare rengjøre dette området.
- **Rengjøringsmodus for fast punkt:** I appen velger du et målpunkt på kartet for at roboten skal rengjøre et område på 2 x 2 meter rundt det.
- **Planlagt rengjøring:** Bruk appen til å stille inn en rengjøringsplan. Roboten vil starte og returnere til stasjonen automatisk.
- **Ikke forstyr-modus:** I denne perioden (standard 22:00 til 08:00) vil roboten ikke utføre planlagt rengjøring eller gjenoppta rengjøringen, og vil minimere talemeldinger. Du kan aktivere/deaktivere eller stille inn tidsperioden for modusen i appen.
- **Virtuell vegg/No-go-område:** Sett opp virtuelle vegger eller forbudte områder for å hindre at roboten kommer inn i områdene. Før du bruker funksjonen for virtuell vegg/forbudt område, må du lagre kartet i appen. Flytting av roboten eller større endringer i miljøet kan føre til at det opprinnelige kartet blir ugyldig og til tap av virtuelle vegger/forbudte områder.
- **Tilbakestill Wi-Fi:** Når mobiltelefonen ikke kan koble til roboten, tilbakestiller du Wi-Fi-tilkoblingen ved å trykke og holde inne av/på- og ladeknappen.
- **Tilbakestill fabrikkinnstillinger:** Trykk og hold inne ladeknappen i 5 sekunder til du hører en melding, og trykk og hold deretter i ytterligere 5 sekunder for å tilbakestille til fabrikkinnstillinger. Roboten må koble til appen igjen, og alle relaterte innstillinger i appen vil bli slettet.
- **Oppdatering av programvare:** Robotens programvare kan oppdateres via appen. Under oppgraderingsprosessen må roboten være koblet til laderen eller ha mer enn 30 % batteristrøm. Ikke start en rengjøringsprosess under oppdateringen.

## RENGJØRING OG VEDLIKEHOLD

**Merk:** Slå av apparatet før du utfører noen av de følgende trinnene!



## HOVEDBØRSTE

Den medfølgende rengjøringsbørsten har skarpe blader. Oppbevar den utilgjengelig for barn.

1. Demonter hovedbørsten ved å snu roboten, løfte låsedekselet og ta ut hovedbørsten.
2. Rengjør den med den medfølgende rengjøringsbørsten. Bruk siden med kroken til å plukke opp og klippe hår og fibre og skille dem fra hovedbørsten. Bruk rengjøringsbørsten til å fjerne overflatesmuss. Vi anbefaler å skifte hovedbørsten hver 6.-12. måned.

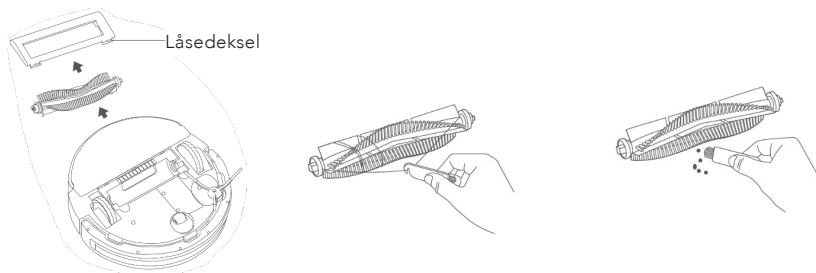

## SIDEBØRSTE

1. Snu roboten på hodet. Bruk en skrutrekker til å fjerne skruene og ta av børsten.
2. Rengjør den med rengjøringsbørsten som følger med produktet. Bruk siden med kroken til å plukke opp og klippe hår og fibre og skille dem fra sidebørsten. Bruk børsten til å fjerne overflatesmuss. Vi anbefaler å skifte sidebørsten hver 6.-12. måned.

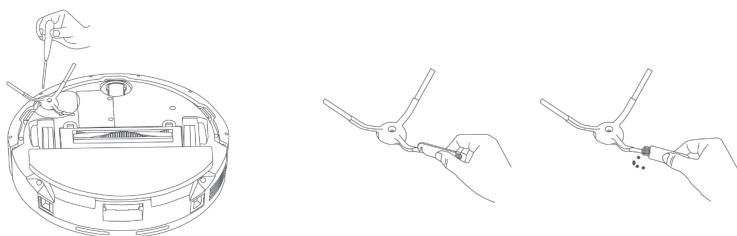

NO

## TO-I-ÉN VANNBEHOLDER OG STØVBEHOLDER

Ikke bløtlegg vannbeholderen mens støvkammeret rengjøres. Det anbefales å skifte ut filteret med et originalt filter hver 3.-6. måned for å sikre at det er rent.

1. Trykk på utløserknappen på beholderen og trekk den ut.
2. Åpne dekselet og kast avfallet. Bruk rengjøringsbørsten til å rengjøre den.
3. Ta ut filterholderen, fjern filteret og rengjør det med rengjøringsbørsten.
4. Skyll filteret med rent vann og la det lufttørke helt før det monteres igjen.
5. Skyll støvbeholderkammeret med rent vann og la det lufttørke helt før du setter det inn igjen. Sørg for at delene er helt tørre før de monteres. Dette er for å hindre funksjonsfeil og støvklumper.

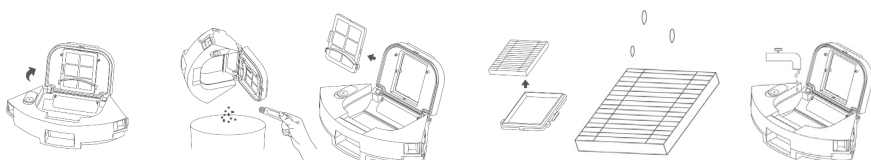

## MOPP

Det anbefales å skifte ut moppen med en original mopp hver 3.-6. måned for å sikre at den er ren.

1. Fjern moppemodulen fra 2-i-1-vannbeholderen og fjern moppen fra moppeholderen.
2. Skyll moppen med rent vann og la den lufttørke før du bruker den igjen.

## ROBOT

Ikke bruk våtservietter, rengjøringsmidler, spray eller andre kjemiske produkter til å rengjøre sensorene, de infrarøde ladesensorene eller ladeelektrodeplatene på roboten.

1. Bruk en myk og ren klut til å tørke av laseravstandssensoren, den infrarøde linsen, ladeelektrodeplatene og trappesensorene.

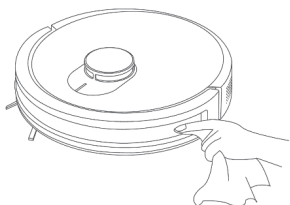

NO

## PROBLEMLØSNING

NO

<b>Problem</b>	<b>Mulig løsning</b>
Feil på sidebørsten.	Kontroller om sidebørsten er viklet inn i fremmedlegemer, og rengjør den.
Hjulene er defekte.	Kontroller om hjulene sitter fast og fjern eventuelle fremmedlegemer.
Det er feil på rullebørsten.	Kontroller om hovedbørsten er viklet inn i fremmedlegemer, og rengjør den.
En virtuell vegg eller et forbudt område er registrert.	Start roboten på nytt etter at den er flyttet bort fra den virtuelle veggen eller det forbudte området.
Ingen strømtilførsel	For lavt batterinivå. Sett roboten tilbake i laderen til lading før bruk. Romtemperaturen er for lav (under 0 °C) eller for høy (over 35 °C)
Kan ikke lade	Laderen er ikke slått på. Kontroller at strømforsyningen er tilkoblet. Ladeelektrodeplatene er ikke rene. Rengjør ladepinnene på laderen og ladeelektrodeplatene på roboten. Romtemperaturen er for lav (under 0 °C) eller for høy (over 35 °C)
Kan ikke returnere til laderen for å lade	Det er for mange hinder i nærheten av laderen. Plasser laderen i et åpent område. Avstanden mellom roboten og laderen er for lang. Plasser roboten nær laderen og prøv igjen.
Unormal drift	Slå av roboten og start den på nytt.
Unormal lyd under rengjøring	Hovedbørsten, sidebørsten eller hjulene kan ha viklet seg inn i fremmedlegemer. Slå av roboten og rengjør den.

Redusert rengjøringssevne eller støvoppsamlingsevne	<p>2-i-1-vann- og støvbeholderen er full. Tøm støvbeholderen. Filteret er blokkert, rengjør det. Hovedbørsten er viklet inn i rusk. Bruk rengjøringsbørsten til å fjerne rusk fra hovedbørsten.</p>
Moppmodulen slipper ikke ut vann, eller mengden vann som slippes ut er liten	<p>Kontroller om det er vann i vannbeholderen. Bruk mobilappen til å justere vannvolumet til maksimalt nivå. Monter moppen og moppeholderen riktig i henhold til bruksanvisningen.</p>
Kan ikke koble til Wi-Fi	<p>Wi-Fi-funksjonen er ikke aktivert. Tilbakestill Wi-Fi og prøv igjen. Wi-Fi-signalet er svakt. Tilbakestill roboten i et område med et sterkt Wi-Fi-signal. Wi-Fi-tilkoblingen er unormal. Tilbakestill Wi-Fi, last ned den nyeste appen og prøv å koble til på nytt.</p>
Roboten er i frakoblet status	<p>Kontroller at roboten er koblet til nettverket og alltid er innenfor Wi-Fi-rekkevidden.</p>
Kunne ikke utføre planlagt rengjøring	<p>Kontroller at roboten ikke er i Ikke forstyrret-modus, ettersom den planlagte rengjøringen ikke kan utføres i denne modusen. Sørg for at roboten er koblet til Wi-Fi.</p>
Kan ikke gjenoppta rengjøring	<p>Kontroller at roboten ikke er i Ikke forstyrret-modus, som ikke tillater å gjenoppta rengjøring. I tillegg vil roboten ikke fortsette rengjøringen hvis du får den til å gå tilbake til lading via appen, trykker på ladeknappen eller flytter den direkte tilbake til laderen.</p>

NO



## GARANTI

Wilfa gir 5 års garanti på dette produktet fra kjøpsdato. Garantien dekker produksjonsfeil eller mangler som oppstår i garantiperioden. Kjøpskvitteringen fungerer som bevis overfor forhandleren hvis du krever garanti.

Garantien gjelder kun for produkter som er kjøpt og brukt i privathusholdning. Garantien ugyldiggjøres hvis produktet brukes kommersielt. Garantien er ikke gyldig hvis produktet misbrukes, ved uaktsom bruk eller hvis du ikke følger instruksjonene fra Wilfa, eller ved uautoriserte modifiseringer og reparasjoner. Garantien dekker heller ikke normal bruksslitasje på produktet, misbruk, mangel på vedlikehold, bruk av feil elektrisk spenning eller:

- Overbelastning av produktet
- Vanlige slitedeler
- Deler som må skiftes ut regelmessig (f.eks. filter, batteri osv.)

**Bruksanvisningen er også tilgjengelig på nettstedet vårt: [wilfa.no](http://wilfa.no)**

## PRODUKTSPEKIFIKASJONER

Størrelse	332 x 331 x 98 mm
Nominell effekt	40W
Batterikapasitet	2600mAh

## SUPPORT OG RESERVEDELER

For support, besøk oss på **wilfa.no**, og se vår kundeservice/supportside. Her finner du vanlige spørsmål, reservedeler, tips og triks, samt all kontaktinformasjon.

NO

## GJENVINNING



Dette merket betyr at produktet ikke må deponeres med vanlig husholdningsavfall i EØS-området. For å unngå skade på miljø og mennesker, er det viktig at dette produktet gjenvinnes. Lever produktet til en miljøstasjon eller ta kontakt med butikken der du kjøpte det. De kan ta seg av produktet for gjenvinning helt kostnadsfritt.

SE



## INNEHÅLL

---

42	VIKTIGA SÄKERHETSANVISNINGAR
44	BATTERI OCH LADDNING
44	INFORMATION OM MILJÖSKYDD
46	SYSTEMFRISKRIVNING
47	PRODUKTÖVERSIKT – ROBOTDAMMSUGARE
48	PRODUKTÖVERSIKT – 2-I-1-VATTENTANK OCH DAMMBEHÅLLARE
48	PRODUKTÖVERSIKT – INDIKATORLAMPOR
49	INSTALLATION
49	ANVÄNDNING
51	RENGÖRING OCH UNDERHÅLL
54	FELSÖKNING
56	GARANTI
57	PRODUKTSPECIFIKATIONER
57	SUPPORT OCH RESERVDELAR
57	ÅTERVINNINGSBARHET

## VIKTIGA SÄKERHETSANVISNINGAR

SE

- Denna apparat kan användas av barn från 8 års ålder eller äldre och av personer med nedsatt fysisk, sensorisk eller mental förmåga, samt personer med bristande erfarenhet och kunskap, om de övervakas eller instrueras beträffande säker användning av produkten och förstår de risker som är förknippade med användningen. Låt aldrig barn leka med apparaten. Rengöring och underhåll får inte utföras av barn utan övervakning.
- Denna apparat används endast för rengöring i hemmiljö och ska inte användas utomhus, på andra platser än golv, i kommersiella eller industriella miljöer.
- Låt inte barn leka med apparaten. Håll barn och husdjur under uppsikt och så långt bort som möjligt när apparaten är igång.
- Om nätsladden är skadad måste den bytas ut mot en specialsladd eller en specialkomponent som köpts från tillverkaren eller underhållsavdelningen.
- Låt aldrig barn eller husdjur sitta på apparaten.
- Hantera inte robotdammsugaren genom att använda skyddshöljet på laserradarn som handtag.
- Använd den inte i höjda miljöer utan skyddande avgränsningar (t.ex. loftvåningar, öppna balkonger eller möbelöverdelar).

- Använd den inte i en miljö där temperaturen är högre än 35 °C eller lägre än 0 °C eller där det finns vätskor och klibbiga föremål på marken.
- Använd den inte för att rengöra brinnande föremål.
- Innan användning, vänligen ordna och vik ihop kablarna på golvet för att undvika hinder som kan blockera maskinens rörelse.
- Avlägsna ömtåliga föremål och annat (som vaser, plastpåsar osv.) från golvet för att undvika skador på värdesaker i hemmet. Detta förhindrar att apparaten blockeras, krockar med eller välter ömtåliga föremål under drift.
- Använd inte moppningsläget på mattor. Vid moppning av golv, ställ in virtuella väggar eller förbjudna zoner i mattområdet.
- Låt inte apparaten suga upp hårda eller vassa föremål (som byggrester, glas, spik osv.).
- Rengör och underhåll apparaten och basenheten i avstängt läge.
- Låt inte apparaten ligga upp och nedvänd på marken under en längre tid.
- Om denna apparat måste transporteras, se till att apparaten är avstängd och använd originalförpackningen som förpackningsskydd.

SE

## BATTERI OCH LADDNING

- Använd aldrig batteri, nätsladd eller basenhet från tredje part.
- Ta inte isär, reparera eller modifiera batteriet eller basenheten utan tillstånd.
- Placera inte laddstationen nära en värmekälla (som ett element osv.).
- Före kassering av apparaten måste den kopplas från strömförsörjningen och batteriet tas ut ur apparaten.
- Om apparaten inte ska användas under en längre tid ska den stängas av efter att den har laddats helt och förvaras på en sval och torr plats.
- Vi rekommenderar att laddning sker minst en gång i månaden.
- Denna apparat innehåller batterier som inte är utbytbara

SE

## INFORMATION OM MILJÖSKYDD

- Följande information gäller endast vid kassering av denna robotdammsugare och är inte en daglig instruktion: Kemiska ämnen i apparatens inbyggda litiumjonbatteri förorenar miljön. Ta ur batteriet före kassering av apparaten och ta båda till en återvinningscentral för kassering. Steg för

att ta ur batteriet:

- Använd robotdammsugaren tills batterinivån är låg och den inte längre kan rengöra, utan att komma i kontakt med laddstationen.
- Stäng av robotdammsugaren.
- Ta loss robotdammsugarens undre hölje.
- Tryck på spännet och dra ut batteriets kontaktdon och ta sedan ut batteriet.
- Ta bort batteriluckan och ta ut batteriet.

SE

Observera:

- När du tar ur batteriet måste du se till att det är helt urladdat och att robotdammsugaren inte är i närheten av basenheten.
- Ta ur hela batteripaketet och skada inte dess hölje för att undvika kortslutning eller läckage av farliga ämnen.
- Om någon del av kroppen kommer i kontakt batterivätska måste du skölja det berörda området ordentligt med mycket vatten och omedelbart uppsöka läkare.
- Denna apparat innehåller batteri som endast får bytas av en person med erforderliga färdigheter och kunskaper.

- **WARNING!** För att ladda batteriet, använd endast den avtagbara strömenheten som medföljer denna apparat.

## SYSTEMFRISKRIVNING

SE

Listan över smartphonetyper på marknaden är lång och växer ständigt. Systemprestanda kan variera för olika kombinationer av operativsystem och hur det implementeras i smartphonemodellen. Även ändringar inom branschen kan spela in. Så trots att vi förväntar oss bra prestanda i de flesta fall kan vi inte garantera appens förväntade prestanda. Även om appen med största sannolikhet kommer att fungera under lång tid med äldre maskinvaru- och programvaruversioner måste du hålla mobilens operativsystem uppdaterat för att vara säker på att appen fungerar som den ska. Minimikrav januari 2023:

- iOS 14.00
- Android 10.0

## PRODUKTÖVERSIKT – ROBOTDAMMSUGARE

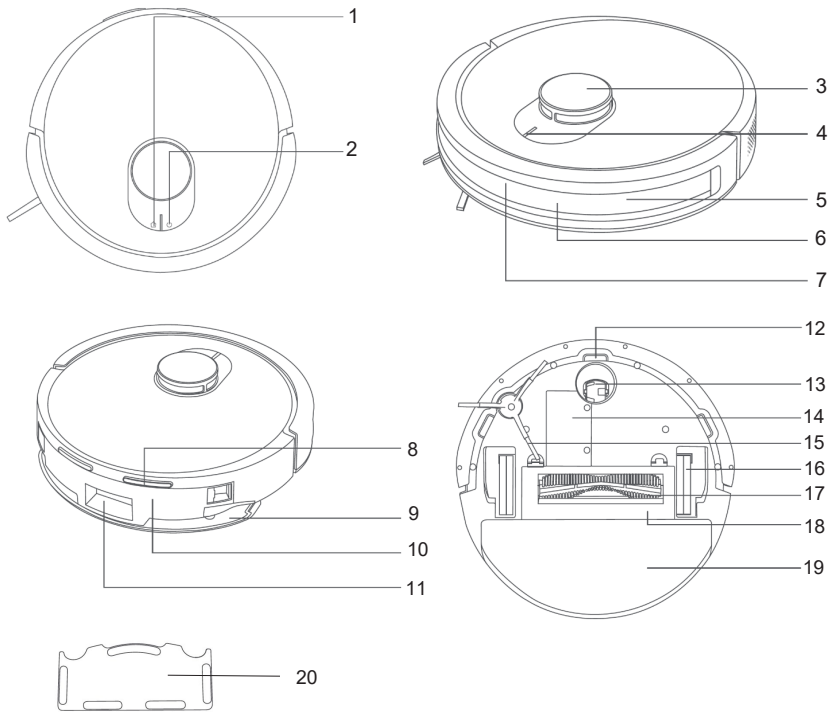

SE

- |     |                         |     |                  |
|-----|-------------------------|-----|------------------|
| 1.  | Laddningsknapp          | 12. | Stupsensor x 3   |
| 2.  | Strömbrytare            | 13. | Hjul             |
| 3.  | Laserdistanssensor      | 14. | Batterispärr     |
| 4.  | Indikatorlampa          | 15. | Sidoborste       |
| 5.  | Krocksensor x 2         | 16. | Hjul x 2         |
| 6.  | Infraröd lens           | 17. | Huvudborste      |
| 7.  | Laddningssensor         | 18. | Borstkåpa        |
| 8.  | Laddningselektroder x 2 | 19. | Mopp             |
| 9.  | Mopphållare             | 20. | Golvskyddsplatta |
| 10. | 2-i-1-vattentank        |     |                  |
| 11. | Dammsamlingsutlopp      |     |                  |

## PRODUKTÖVERSIKT – 2-I-1-VATTENTANK OCH DAMMBEHÅLLARE

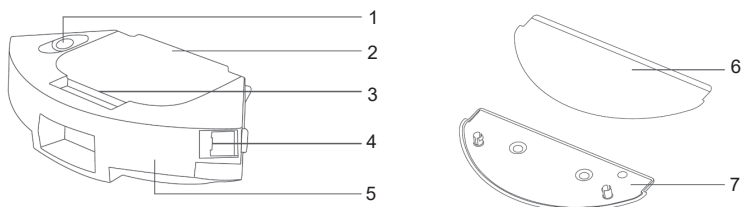

SE

- |    |                 |    |             |
|----|-----------------|----|-------------|
| 1. | Gummikåpa       | 5. | Vattentank  |
| 2. | Dammkammare     | 6. | Mopp        |
| 3. | Lucka           | 7. | Mopphållare |
| 4. | Frigöringsknapp |    |             |

## PRODUKTÖVERSIKT – INDIKATORLAMPOR

Belysning	Robot
Fast vitt sken	Robotdammsugaren är påslagen, i drift, i standby-läge eller laddningen avslutad.
Blinkar vitt	Robotdammsugaren laddar, ansluter till nätverket eller uppgraderar inbyggd programvara.
Blinkar vitt långsamt	Robotdammsugaren håller på att starta eller laddas (med batterinivå på mellan 12 % och 100 %).
Fast gult sken	Ej ansluten till nätverket
Blinkar gult	Robotdammsugaren återställer Wi-Fi eller är i ett onormalt tillstånd.
Blinkar gult långsamt	Robotdammsugaren laddas med låg batterinivå (under 12 %).
Lampan släckt	Robotdammsugaren är avstängd, i viloläge eller i stör ej-läge.



## INSTALLATION

### INSTALLERA MOPPMODULEN

1. Sätt fast våtmoppen på mopphållaren med hjälp av kardborrbandet.
2. Öppna gummikåpan till vattentanken, fyll den med rent vatten och sätt fast gummikåpan ordentligt igen.
3. Fäst moppen på undersidan av vattentanken i enlighet med bilden.
4. Skjut in vattentanken i roboten tills du hör ett "klick", vilket indikerar att den är korrekt installerad.

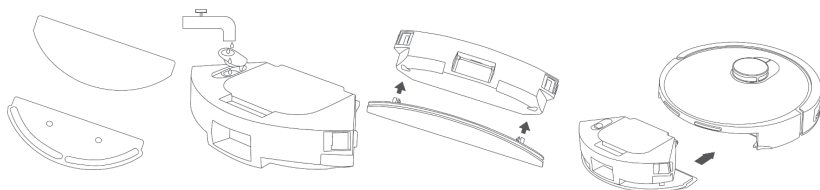

SE

## ANVÄNDNING

- **Sätta på och stänga av:** Tryck på och håll nere strömbrytaren i cirka 3 sekunder. Indikatorlampan tänds när robotdammsugaren är i standbyläge.
- Tryck och håll ner på/av-knappen för att stänga av robotdammsugaren. Indikatorlampan släcks.
- **Starta/pausa:** Tryck på strömbrytaren i standbyläge. Robotdammsugaren påbörjar städning och du kan pausa den genom att trycka på valfri knapp.
- **Manuell laddning:** I standbyläge, tryck på laddningsknappen för att få robotdammsugaren att återvända till laddstationen.
- **Automatisk laddning:** Robotdammsugaren återvänder automatiskt till laddstationen när den är klar med städningen eller om batterinivån är låg.
- **Fylla på vatten eller rengöra moppen under pågående städning:** Om du behöver fylla på vatten eller rengöra moppen under pågående städning trycker du på strömbrytaren för att pausa apparaten. Ta sedan bort vattentanken och moppen, fyll på vatten eller rengör moppen och sätt tillbaka den. Tryck på strömbrytaren igen för att återuppta städningen.
- **Viloläge:** När robotdammsugaren har varit inaktiv i 5 minuter växlar den automatiskt till viloläge. Om den är i viloläge i över 6 timmar stängs den av automatiskt. Tryck på valfri knapp eller använd appen för att väcka robotdammsugaren.

## APPFUNKTIONER

Ladda ner appen för att anpassa dessa funktioner och få optimalt städresultat vid användning av robotdammsugaren.

- **Snabbkarta:** Placera robotdammsugaren på laddstationen och välj detta läge i appen för att skapa en karta utan städning. När robotdammsugaren automatiskt återvänder till laddstationen slutförs och sparas kartan automatiskt.
- **Minneskarta:** När robotdammsugaren har slutfört en snabbkarta eller städning och återvänder till laddstationen för att laddas uppdateras och sparas kartan automatiskt. När kartan har skapats kan du dela upp samt slå ihop områden eller anpassa rumsnamn i appen.
- **Städning av hela huset:** Starta en städning av hela huset via appen eller genom att trycka på strömbrytaren. Robotdammsugaren genomför då först en städning av hela huset längs en inställd bana och därefter en städning längs kanterna.
- **Städning längs kanterna:** Välj det här läget i appen för att robotdammsugaren ska städa längs kanterna i rummet.
- **Områdesstädning:** Definiera ett specifikt område i appen så städar robotdammsugaren endast det definierade området.
- **Städning av fasta punkter:** I appen: välj en målpunkt på kartan så städar robotdammsugaren ett område på 2 x 2 meter runt denna.
- **Schemalagd städning:** Använd appen för att ställa in ett städschema. Robotdammsugaren startar och återvänder automatiskt till stationen.
- **Stör ej-läge:** Under denna period (som standard från 22.00 till 08.00) kommer robotdammsugaren inte att utföra schemalagd städning eller återuppta städningen. Även antalet röstmeddelanden minimeras. Du kan aktivera/ inaktivera eller ställa in tidsperioden för läget i appen.
- **Virtuell vägg/förbjudet område:** Ställ in virtuella väggar eller förbjudna områden för att se till att robotdammsugaren inte får tillträde till vissa områden. Innan du kan använda funktionen för virtuell vägg/förbjudet område måste kartan sparas i appen. Om du flyttar robotdammsugaren eller genomför större förändringar i hemmiljön kan det leda till att den ursprungliga kartan blir ogiltig och att inställningarna för virtuella väggar/förbjudna områden går förlorade.
- **Återställa Wi-Fi:** Om din smartphone inte kan ansluta till robotdammsugaren, återställer du Wi-Fi-anslutningengenom att trycka och hålla ned ström- och laddningsknappen.
- **Fabriksåterställning:** Tryck och håll ner laddningsknappen i 5 sekunder tills du hör ett röstmeddelande. Tryck och håll sedan ner knappen i ytterligare 5 sekunder för att återställa till fabriksinställningarna. Robotdammsugaren måste ansluta till appen igen och alla relaterade inställningar i appen raderas.
- **Firmwareuppdatering:** Robotens firmware kan uppdateras via appen. Under uppdateringsprocessen måste robotdammsugaren vara ansluten till laddstationen eller ha en batterinivå på minst 30 %. Starta ingen

städningsprocess under uppdateringen.

## RENGÖRING OCH UNDERHÅLL

**Obs!** Stäng av apparaten innan du utför något av följande steg!

### HUVUDBORSTE

Den medföljande rengöringsborsten har vassa blad, förvara den utom räckhåll för barn.

1. Montera bort huvudborsten genom att vända robotdammsugaren upp och ner, lyfta på spännet och ta bort huvudborsten.
2. Rengör huvudborsten med den medföljande rengöringsborsten. Använd sidan med kroken för att plocka upp, skära av och avlägsna hårstrån och fibrer från huvudborsten. Använd rengöringsborsten för att avlägsna yttlig smuts. Vi rekommenderar byte av huvudborsten var 6–12 månad.

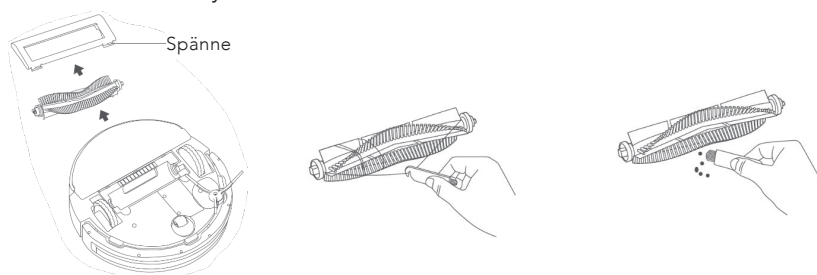

SE

### SIDOBORSTE

1. Vänd på robotdammsugaren. Använd en skruvmejsel för att lossa skruvarna och ta bort sidoborsten.
2. Rengör sidoborsten med den medföljande rengöringsborsten. Använd sidan med kroken för att plocka upp, skära av och avlägsna hårstrån och fibrer från sidoborsten. Använd borsten för att rengöra ytan från smuts. Vi rekommenderar byte av sidoborsten var 6–12 månad.

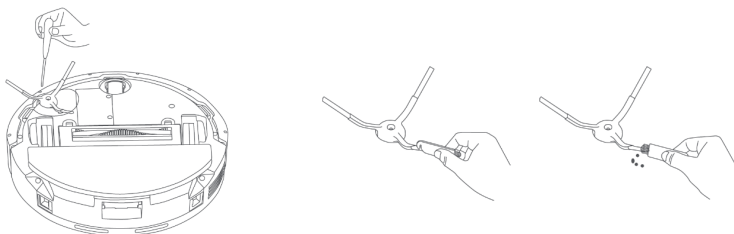

## 2-I-1-VATTENTANK OCH DAMMBEHÅLLARE

Sänk inte ner vattentanken i vatten vid rengöring av dammbehållaren. Vi rekommenderar filterbyte var 3–6 månad för att säkerställa ett rent städresultat. Använd endast originalfilter.

1. Tryck på frigöringsknappen på behållaren och dra ut den.
2. Öppna locket och töm innehållet i behållaren. Använd rengöringsborsten för att rengöra den.
3. Ta ut filterhållaren, ta bort filtret och rengör det med rengöringsborsten.
4. Skölj filtret med rent vatten och låt det lufttorka helt innan du sätter tillbaka det.
5. Skölj dammbehållaren med rent vatten och låt den lufttorka helt innan du sätter tillbaka den. Se till att delarna är helt torra innan du sätter tillbaka dem igen. Detta för att förhindra funktionsfel och klumpar av damm.

SE

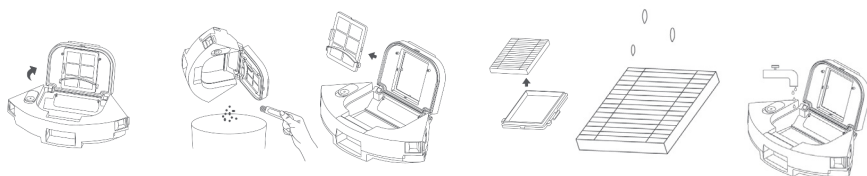

## MOPP

Vi rekommenderar byte av mopp var 3–6 månad för att säkerställa ett rent städresultat. Använd endast originalmoppar.

1. Ta bort moppmodule från 2-i-1-vattentanken och ta bort moppen från mopphållaren.
2. Skölj moppen med rent vatten och låt den lufttorka innan du använder den igen.

## ROBOTDAMMSUGARE

Använd aldrig våtservetter, rengöringsmedel, sprejer eller andra kemiska produkter för att rengöra sensorerna, de infraröda laddningssensorerna eller laddningselektroden på robotdammsugaren.

1. Använd en mjuk och ren trasa för att torka av laseravståndssensorn, den infraröda linsen, laddningselektroden och stupsensorerna.

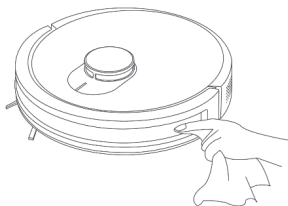

SE

## FELSÖKNING

Problem	Möjlig lösning
Sidborsten fungerar inte.	Kontrollera om främmande föremål fastnat i sidborsten och avlägsna dessa.
Hjulen fungerar inte.	Kontrollera om hjulen är blockerade och avlägsna eventuella främmande föremål.
Rullborsten fungerar inte.	Kontrollera om främmande föremål fastnat i rullborsten och avlägsna dessa.
En virtuell vägg eller ett förbjudet område har detekterats.	Starta om robotdammsugaren efter att du har flyttat bort den från den virtuella väggen eller det förbjudna området.
Robotdammsugaren startar inte	För låg batterinivå. Ställ tillbaka robotdammsugaren på laddstationen för laddning före användning. Omgivningstemperaturen är för låg (under 0 °C) eller för hög (över 35 °C)
Robotdammsugaren laddar inte	Laddstationen är inte på. Kontrollera anslutningen till strömförsörjningen. Laddningselektroden är smutsiga. Rengör laddningskontakterna på laddstationen och laddningselektroden på robotdammsugaren. Omgivningstemperaturen är för låg (under 0 °C) eller för hög (över 35 °C)
Robotdammsugaren återvänder inte till laddstationen för att ladda	Det finns för många hinder nära laddstationen. Placera laddstationen på en öppen yta. För långt avstånd mellan robotdammsugare och laddstation. Placera robotdammsugaren nära laddstationen och försök igen.
Felaktig funktion	Stäng av robotdammsugaren och starta om den.
Onormala ljud hörs under städning	Främmande föremål kan ha fastnat i huvudborsten, sidborsten eller hjulen. Stäng av robotdammsugaren och avlägsna alla främmande föremål.

SE

Försämrat städresultat eller dammuppsamlingsförmåga	<p>Dammbehållaren i 2-i-1-vattentanken är full. Töm dammbehållaren.</p> <p>Filtret är igensatt, rengör det.</p> <p>Huvudborsten har trasslat in sig. Använd rengöringsborsten för att avlägsna skräp från huvudborsten.</p>
Moppmodulen släpper inte ut vatten alternativt bara lite vatten släpps ut	<p>Kontrollera att det finns vatten i vattentanken.</p> <p>Använd appen för att justera vattenvolymen till maximal nivå. Installera mopp och mopphållare korrekt enligt bruksanvisningen.</p>
Kan inte ansluta till Wi-Fi	<p>Wi-Fi-funktionen är inte aktiverad. Återställ Wi-Fi och försök igen.</p> <p>Wi-Fi-signalen är svag. Återställ robotdammsugaren i ett område med stark Wi-Fi-signal.</p> <p>Wi-Fi-anslutningen fungerar inte som den ska. Återställ Wi-Fi, ladda ner den senaste appen och försök att ansluta igen.</p>
Robotdammsugaren är offline	<p>Kontrollera att robotdammsugaren är ansluten till nätverket och alltid befinner sig inom Wi-Fi-signalens täckningsområde.</p>
Kunde inte utföra schemalagd städning	<p>Säkerställ att robotdammsugaren inte är i stör ej-läge eftersom den schemalagda städningen inte kan utföras i detta läge.</p> <p>Kontrollera att robotdammsugaren är ansluten till Wi-Fi.</p>
Kunde inte återuppta städning	<p>Se till att robotdammsugaren inte är i stör ej-läge, eftersom städningen då inte kan återupptas.</p> <p>Robotdammsugaren kommer dessutom inte återuppta städningen om du får robotdammsugaren att återgå till laddning via appen, trycker på laddningsknappen eller flyttar tillbaka den till laddstationen.</p>

SE



SE

## GARANTI

Wilfa lämnar 5 års garanti på denna produkt från inköpsdagen. Garantin täcker produktionsfel eller fel som uppstår under garantitiden. Ditt inköpskvitto fungerar som bevis gentemot återförsäljaren om du åberopar garanti.

Garantin gäller endast produkter som köps och används för privat bruk, för normala hushållsändamål. Garantin gäller inte om produkten används för kommersiella ändamål. Garantin gäller inte om produkten används felaktigt eller oaktsamt, om du underlåter att följa Wilfas anvisningar, om produkten har modifierats eller om reparation har utförts av en icke auktoriserad person/ verkstad. Garantin omfattar vidare inte fel som uppstår till följd av normalt slitage, felaktig användning, bristande underhåll eller felaktig elektrisk spänning eller:

- Överbelastning av produkten
- Delar som normalt slits
- Delar som du kan förvänta dig ska bytas ut regelbundet (t.ex. filter, batteri osv.)

**Bruksanvisningen finns även på vår hemsida [wilfa.com](http://wilfa.com)**



## PRODUKTSPECIFIKATIONER

Storlek	332 x 331 x 98 mm
Märkeffekt	40W
Batterikapacitet	2600mAh

## SUPPORT OCH RESERVDELAR

För support besök oss på **wilfa.se** och se vår kundservice-/support sida. Här hittar du svar på vanliga frågor, reservdelar, tips och tricks och all vår kontaktinformation.

## ÅTERVINNINGSBARHET



Denna märkning anger att produkten inte får kastas med vanligt hushållsavfall inom EU. För att förhindra skador på miljö och människor ska produkten lämnas in och återvinnas i enlighet med gällande miljöbestämmelser. Den uttjänta produkten kan lämnas på angivna återvinningsanläggningar eller lämnas till din lokala återförsäljare. Där kan du lämna produkten för miljövänlig återvinning gratis.

SE

DK

## INDHOLD

---

- 60 VIGTIGE SIKKERHEDSANVISNINGER
- 62 BATTERI OG OPLADNING
- 62 VEJLEDNING OM BESKYTTELSE AF  
OMGIVELSERNE
- 64 ANSVARFRASKRIVELSE
- 65 PRODUKTOVERSIGT – ROBOTSTØVSUGER
- 66 PRODUKTOVERSIGT – TO-I-EN VANDBEHOLDER  
OG STØVBEHOLDER
- 66 PRODUKTOVERSIGT – INDIKATORLYS
- 67 INSTALLATION
- 67 BRUG
- 69 RENGØRING OG VEDLIGEHOLDELSE
- 71 FEJLFINDING
- 74 GARANTI
- 75 PRODUKTSPECIFIKATIONER
- 75 SUPPORT OG RESERVEDELE
- 75 GENANVENDELIGHED

## VIGTIGE SIKKERHEDSANVISNINGER

- Apparatet må benyttes af børn fra 8 år og personer med begrænsede fysiske, sensoriske eller mentale evner eller mangel på erfaring og viden, hvis de er under opsyn eller har fået vejledning i brug af produktet på en sikker måde og forstår den risiko, der er forbundet hermed. Børn må ikke lege med apparatet. Rengøring og vedligeholdelse må ikke foretages af børn uden opsyn.
- Dette produkt er kun beregnet til rengøring af gulve i hjemmet og bør ikke anvendes udendørs, på andre flader end gulve eller i erhvervs- eller industrimiljøer.
- Børn må ikke lege med maskinen. Børn og kæledyr skal være under opsyn, så de er så langt væk som muligt, når maskinen kører.
- Hvis ledningen er beskadiget, skal den udskiftes med en specialledning eller en specialkomponent, der er købt hos producenten eller vedligeholdelsesafdelingen.
- Børn og kæledyr må ikke sidde på maskinen.
- Undgå at bruge laserradarens beskyttelsesdæksel som håndtag.

DK

- Brug den ikke i ophængte miljøer uden beskyttende hegn (f.eks. hævede gulve, åbne balkoner og møbeloverflader).
- Må ikke bruges i omgivelser, hvor temperaturen er højere end 35 °C lavere end 0 °C, eller på underlag med væsker og klæbrige genstande.
- Må ikke bruges til at rengøre brændende genstande.
- Før brug skal ledningerne placeres og foldes sammen på gulvet i tilfælde af forhindringer, der blokerer maskinens bevægelse.
- Fjern skrøbelige genstande og diverse ting (som vaser og plastikposer osv.) på underlaget for at undgå skader på værdigenstande i hjemmet, når maskinen er blokeret under drift eller kolliderer let.
- Brug ikke moppefunktionen på gulvtæpper. Når gulvet moppes, skal der være oprettet virtuelle vægge eller forbudte zoner i områder med tæpper.
- Lad ikke maskinen opsuge hårde eller skarpe genstande (f.eks. dekorationsaffald, glas, søm osv.).
- Apparatet skal være slukket under rengøring og vedligeholdelse af apparatet og basen.

DK

- Vend ikke maskinen på hovedet på underlaget i længere tid.
- Hvis produkter skal transporteres, skal de være slukket, og vi anbefaler at bruge den originale emballage som beskyttelse.

## BATTERI OG OPLADNING

DK

- Brug ikke batterier, ledninger eller base fra tredjepart.
- Batteriet eller basen må ikke skilles ad, repareres eller ændres uden tilladelse.
- Undgå at placere autorensningsbasen tæt på varmekilden (f.eks. en radiator osv.).
- Før maskinen kasseres, skal strømforsyningen afbrydes, og batteriet skal tages ud af maskinen.
- Hvis den ikke bruges i længere tid, skal maskinen slukkes efter fuld opladning og opbevares på et køligt og tørt sted.
- Det anbefales at oplade mindst én gang om måneden.
- Dette apparat indeholder batterier, der ikke kan udskiftes

## VEJLEDNING OM BESKYTTELSE AF OMGIVELSERNE

- Følgende oplysninger gælder kun ved bortskaffelse af denne robotstøvsuger og er ikke en daglig betjeningsvejledning: Kemiske stoffer i produktets indbyggede litium-ion-batteri vil forurene miljøet. Fjern batteriet, inden du bortskaffer maskinen, og aflever det på en professionel genbrugsstation til central bortskaffelse. Trin til demontering af batteriet:
- Lad robotstøvsugeren køre, indtil den er ved at løbe tør for strøm og ikke kan rengøres uden at berøre autorensningsbasen.
- Sluk for robotstøvsugeren.
- Afmonter robotstøvsugerens nederste kabinet.
- Tryk på spændet, og træk batteriets forbindelsesstik ud, og tag derefter batteriet ud.
- Fjern batteriets dækplade, og tag batteriet ud.

Bemærk:

- Når batteriet tages ud, skal det være afladet og betjenes væk fra basen.
- Skil batteripakken ad samlet, og undgå at beskadige batteripakkens hus i tilfælde af kortslutning eller lækage af farlige stoffer.
- Hvis du kommer i kontakt med batterivæsken, skal du skylle med rigeligt vand og straks søge

DK

lægehjælp.

- Dette apparat indeholder batterier, der kun må udskiftes af uddannet personale.
- ADVARSEL! Brug kun den medfølgende oplader til at genoplade batteriet.

#### ANSVARSRASKRIVELSE

DK

Listen over typer af smartphones på markedet er lang og vokser. Systemets ydeevne kan variere ved forskellige kombinationer af styresystemet, og hvordan det er implementeret i telefonmodellen. Ændringer fra branchen kan også have en betydning. Selvom vi i de fleste tilfælde forventer en god ydeevne, kan vi derfor ikke garantere, at appen fungerer som forventet. Selvom appen sandsynligvis vil fungere i lang tid på ældre hardware- og softwareversioner, skal du holde telefonens styresystem opdateret for at være sikker på, at appen er fuldt funktionsdygtig. Minimumskrav for januar 2023:

- iOS 14.00
- Android 10.0



## PRODUKTOVERSIGT – ROBOTSTØVSUGER

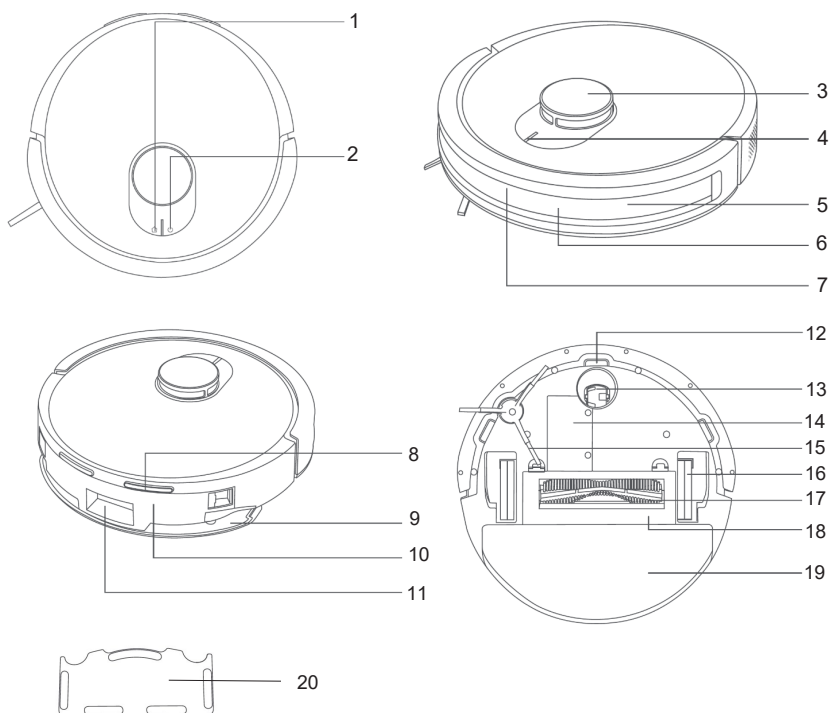

DK

- |     |                          |     |                 |
|-----|--------------------------|-----|-----------------|
| 1.  | Genopladningsknap        | 12. | Trappesensor x3 |
| 2.  | Power-knap               | 13. | Hjul            |
| 3.  | Laser afstandssensor     | 14. | Batteridæksel   |
| 4.  | Indikatorlys             | 15. | Sidebørste      |
| 5.  | Kollisionssensor x2      | 16. | Hjul x 2        |
| 6.  | Infrarød linse           | 17. | Hovedbørste     |
| 7.  | Opladningssensor         | 18. | Børstedæksel    |
| 8.  | Opladningselektroder x 2 | 19. | Moppe           |
| 9.  | Moppeholder              | 20. | Gulvbeskyttelse |
| 10. | To-i-en vandbeholder     |     |                 |
| 11. | Støvsamlerudgang         |     |                 |

## PRODUKTOVERSIGT – TO-I-EN VANDBEHOLDER OG STØVBEHOLDER

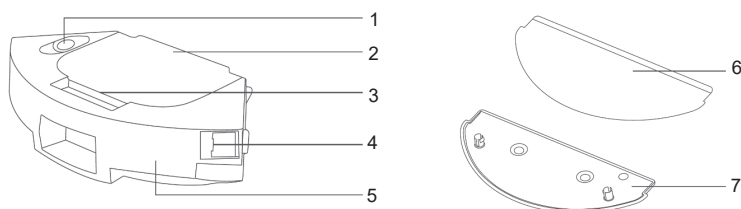

- |    |                         |    |              |
|----|-------------------------|----|--------------|
| 1. | Gummidæksel             | 5. | Vandbeholder |
| 2. | Støvbeholder            | 6. | Moppe        |
| 3. | Dæksel til støvbeholder | 7. | Moppeholder  |
| 4. | Udløserknop             |    |              |

DK

## PRODUKTOVERSIGT – INDIKATORLYS

Lys	Robotstøvsuger
Fast hvid	Robotstøvsugeren er tændt, arbejder, opladning afsluttet eller i standby mode.
Blinkende hvid	Robotstøvsugeren oplader, tilslutter til netværket eller opgraderer firmware.
Langsomt blinkende hvid	Robotstøvsugeren tænder eller oplader (med batteriniveau mellem 12% og 100 %).
Fast gul	Ikke forbundet til netværk
Blinkende gul	Robotstøvsugeren nulstiller WiFi eller er i unormal indstilling.
Langsomt blinkende gul	Robotstøvsugeren oplader med lavt batteriniveau (under 12%).
Lys slukket	Robotstøvsugeren er slukket, i dvale eller forstyr ikke-indstilling.

## INSTALLATION

### INSTALLATION AF MOPPEMODUL

1. Monter fugtmoppen på velcrobåndet på moppeholderen.
2. Åbn gummidækslet på vandbeholderen, fyld den med rent vand og fastgør dækslet sikkert.
3. Monter moppen i bunden af vandbeholderen som vist på illustrationen.
4. Skub vandbeholderen ind i robotstøvsugerens, til du hører et "klik", der indikerer, at den er monteret korrekt.

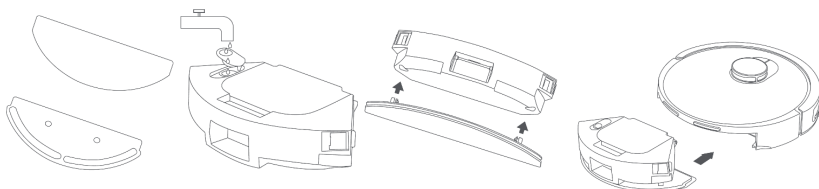

DK

## BRUG

- **Tænd/sluk:** Tryk på power-knappen, og hold den nede i ca. 3 sekunder. Indikatoren lyser, når robotstøvsugerens er i standby mode.
- Tryk på power-knappen og hold den nede, og indikatorlyset slukker.
- **Start/pause:** Tryk på power-knappen i standby mode. Robotstøvsugerens begynder rengøring, og du kan sætte den på pause ved at trykke på valgfri knap.
- **Manuel opladning:** Tryk på opladningsknappen i standby mode for at sende robotstøvsugerens tilbage til ladestationen.
- **Automatisk genopladning:** Robotstøvsugerens vender automatisk tilbage til ladestationen, når den er færdig med rengøringen, eller hvis batteriniveaulet er lavt.
- **Efterfyld med vand eller rengør moppen under rengøring:** Hvis du har brug for at efterfylde med vand eller rengøre moppen under rengøring, trykker du på power-knappen for at sætte apparatet på pause. Fjern derefter vandbeholder og moppe, efterfyld med vand eller rengør moppen, og sæt den tilbage. Tryk på power-knappen igen for at genoptage rengøringen.
- **Dvale-funktion:** Når robotstøvsugerens har været inaktiv i 5 minutter går den automatisk i dvalefunktion. Hvis den er i dvalefunktion i mere end 6 timer, slukker den automatisk. Tryk på valgfri knap i appen for at vække robotstøvsugerens.

## APP-FUNKTIONER

Download appen for at tilpasse disse funktioner og få mest muligt ud af din robotstøvsuger.

- **Hurtigt kort:** Placer robotstøvsugeren på ladestationen, og vælg denne funktion i appen for at opbygge et kort uden at starte rengøring. Når robotstøvsugeren automatisk vender tilbage til ladestationen, bliver kortet automatisk færdiggjort og gemt.
- **Gemt kort:** Når robotstøvsugeren har færdiggjort et hurtigt kort eller gjort rent og er vendt tilbage til ladestationen for at oplade, bliver kortet automatisk opdateret og gemt. Når kortet er opbygget, kan du opdele, sammensætte områder eller tilpasse navne på rum i appen.
- **Rengøring af hele huset:** Start rengøring af hele huset via appen eller ved at trykke på power-knappen. Robotstøvsugeren vil først rengøre hele huset efter et indstillet mønster og derefter udføre rengøring af kanter.
- **Kant rengøring:** Vælg denne indstilling i appen, hvis du vil have robotstøvsugeren til at rengøre kanter af rummene.
- **Områderengøring:** Definer et bestemt område i appen, så rengør robotstøvsugeren kun det område.
- **Rengøring af fast punkt:** I appen vælger du et punkt på kortet, som robotstøvsugeren skal rengøre med 2x2 m område rundt om.
- **Planlagt rengøring:** Brug appen til at vælge en rengøringsplan. Robotstøvsugeren starter og vender automatisk tilbage til stationen.
- **Forstyr ikke-indstilling:** I denne periode (standard 22.00-8.00) vil robotstøvsugeren ikke udføre planlagt eller genoptage rengøring, og den vil minimere lydprompt. Du kan aktivere/deaktivere eller indstille perioden for indstillingen i appen.
- **Virtuel væg/forbudt område:** Vælg virtuelle vægge eller forbudte områder for at hindre robotstøvsugeren i at komme i områderne. Inden du bruger en virtuel væg/forbudt område-funktion, skal du gemme kortet i appen. Flytning af robotstøvsugeren eller større ændringer i omgivelserne kan gøre det oprindelige kort ugyldigt og medføre tab af virtuelle vægge/forbudte områder.
- **Nulstil WiFi:** Hvis mobiltelefonen ikke kan oprette forbindelse til robotstøvsugeren, kan du nulstille WiFi-forbindelsen ved at trykke på og holde power- og genopladningsknappen nede
- **Nulstil til fabriksindstillinger** Tryk på genopladningsknappen og hold den nede i 5 sekunder, til du hører en prompt, hold den nede i yderligere 5 sekunder for at nulstille til fabriksindstillinger. Robotstøvsugeren skal genoprette forbindelse til appen, og alle relaterede indstillinger i appen fjernes.
- **Firmware opgradering:** Robotstøvsugerens firmware kan opgraderes via appen. Under opgraderingen skal robotstøvsugeren være forbundet til ladestationen eller have et batteriniveau på mere end 30 %. Start ikke en rengøring under opgraderingen.

## RENGØRING OG VEDLIGEHOLDELSE

**Bemærk:** Sluk for apparatet, inden du udfører et af følgende trin!

### HOVEDBØRSTE

Den medfølgende rensbørste har skarpe blade, opbevar den utilgængeligt for børn.

1. Afmonter hovedbørsten ved at vende robotstøvsugeren om, løft spændet, og tag hovedbørsten ud.
2. Rengør den med den medfølgende rensbørste. Brug siden med krogen til at samle og klippe hår og fibre og fjerne dem fra hovedbørsten. Brug rensbørsten til at fjerne overfladesnavs. Vi anbefaler at udskifte hovedbørsten hver 6.-12. måned.

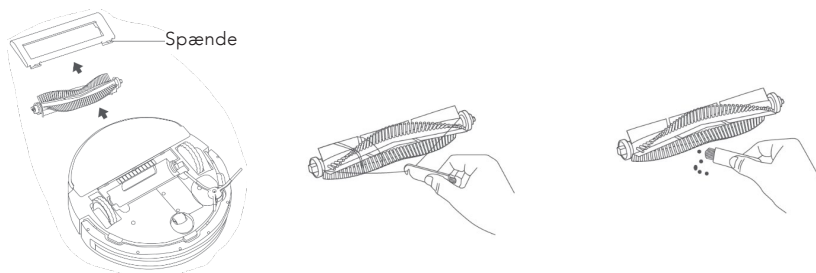

DK

### SIDEBØRSTE

1. Vend robotstøvsugeren om. Brug en skruetrækker til at fjerne skruerne og tage børsten af.
2. Rengør den med rensbørsten, der følger med produktet. Brug siden med krogen til at samle og klippe hår og fibre og fjerne dem fra sidebørsten. Brug børsten til at fjerne overfladesnavs. Vi anbefaler at udskifte sidebørsten hver 6.-12. måned.

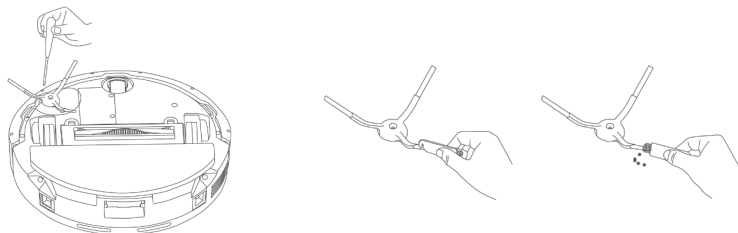

### TO-I-EN VANDBEHOLDER OG STØVBEHOLDER

Vandbeholderen må ikke lægges i blød mens støvbeholderen rengøres.

Vi anbefaler udskiftning af filter med originalt filter hver 3.-6. måned for at sikre,

at det er rent.

1. Tryk på udløserknappen på beholderen og træk den ud.
2. Åbn dækslet og smid indholdet ud. Brug rensbørsten til at rengøre den.
3. Tag filterholderen ud, fjern filteret og rengør det med en rensbørste.
4. Skyl filteret med rent vand, og lad det tørre helt, inden det sættes i igen.
5. Skyl støvbeholderen med rent vand, og lad det tørre helt, inden den sættes i igen. Alle dele skal være helt tørre, inden de sættes i igen. Dette skal forhindre funktionsfejl og ophobning af støv.

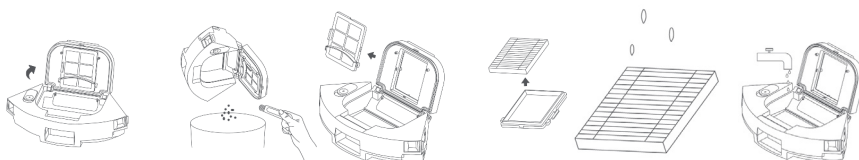

DK

## MOPPE

Vi anbefaler udskiftning af moppen med original moppe hver 3.-6. måned for at sikre, at den er ren.

1. Fjern moppemodul fra 2-i-1 vandbeholderen, og fjern moppen fra mopeholderen.
2. Skyl moppen med rent vand, og lad den lufttørre, inden den bruges igen.

## ROBOTSTØVSUGER

Brug ikke vådservietter, opløsningsmidler, spray eller andre kemiske produkter til at rengøre sensorer, infrarøde opladersensorer eller opladerelektrodens plader på robotstøvsugeren.

1. Brug en blød og ren klud til at tørre laser-afstandssensor, infrarød linse, opladerelektrodens plader og trappesensor af.

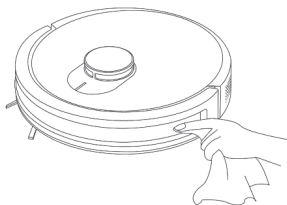

## FEJLFINDING

<b>Problem</b>	<b>Mulig løsning</b>
Sidebørsten fungerer ikke korrekt.	Kontroller, om sidebørsten er filtret ind i fremmedlegemer og rengør den.
Hjulene fungerer ikke korrekt.	Kontroller, om hjulene har sat sig fast, og fjern evt. fremmedlegemer.
Rullebørsten fungerer ikke korrekt.	Kontroller, om hovedbørsten er filtret ind i fremmedlegemer og rengør den.
En Virtuel væg eller et forbudt område er registreret.	Genstart robotstøvsugeren efter at have fjernet den fra den virtuelle væg eller det forbudte område.
Tænder ikke	Batteriniveauet er for lavt. Sæt robotstøvsugeren tilbage i ladestationen for at oplade den inden brug. Den omgivende temperatur er for lav (under 0 °C) eller for høj (over 35 °C).
Oplader ikke	Ladestationen er ikke tændt. Kontroller, at strømforsyningen er tilsluttet. Opladerelektrodens plader er ikke rene. Rengør opladningsstik på ladestationen, og skift elektrodepladerne på robotstøvsugeren. Den omgivende temperatur er for lav (under 0 °C) eller for høj (over 35 °C).
Returnerer ikke til ladestationen for at genoplade	Der er for mange forhindringer omkring ladestationen. Placer venligst ladestationen et åbent sted. Afstanden mellem robotstøvsugeren og ladestationen for lang. Placer venligst robotstøvsugeren tæt på ladestationen, og prøv igen.
Unormal drift	Sluk for robotstøvsugeren og genstart den.

DK

Unormal lyd under rengøring	Hovedbørste, sidebørste eller hjul kan være filtret ind i fremmedlegemer. Sluk for robotstøvsugeren og rengør den.
Reduceret rengøringsevne eller evne til at samle støv	2-i-1 vandbeholderens støvbeholder er fuld. Tøm støvbeholderen. Filteret er blokeret, rengør det. Hovedbørsten er filtret. Brug rensbørsten til at fjerne efterladenskaber fra hovedbørsten.
Moppemodulet udløser ikke vand eller for lidt vand	Kontroller venligst, at der er vand i vandbeholderen. Brug mobil-appen til at justere vandmængde til maksimalt niveau. monter moppe og moppeholder korrekt i henhold til vejledningen.
Tilslutter ikke til WiFi	WiFi-funktionen er ikke aktiveret. Nulstil WiFi, og prøv igen. WiFi-signalet er svagt. Nulstil robotstøvsugeren i et område med kraftigt WiFi-signal. WiFi-forbindelsen er unormal. Nulstil WiFi, download den seneste app, og prøv at oprette forbindelse igen.
Robotstøvsugeren er offline	Sørg for at robotstøvsugeren er tilsluttet netværket og altid befinder sig i det område, der er dækket af WiFi-signal.
Udfører ikke planlagt rengøring	Kontroller, at robotstøvsugeren ikke er i forstyr ikke-indstilling, da den planlagte rengøring ikke kan gennemføres i denne indstilling. Kontroller, at robotstøvsugeren er tilsluttet WiFi.
Genoptager ikke rengøring	Kontroller, at robotstøvsugeren ikke er i forstyr ikke-indstilling, der ikke tillader genoptagelse af rengøring. Hvis du lader robotstøvsugeren returnere til genopladning via appen, trykker på genopladningsknappen eller flytter den tilbage til ladestationen, vil robotstøvsugeren ikke genoptage rengøringen.



DK



## GARANTI

DK

Wilfa yder 5 års garanti på dette produkt fra købsdagen. Garantien dækker produktionsfejl eller mangler, der opstår i garantiperioden. Din kvittering fungerer som dokumentation over for forhandleren, hvis du ønsker at benytte din garanti.

Garantien gælder kun for produkter, der er købt til og bruges i private husstande. Garantien gælder ikke, hvis produktet bruges kommercielt. Garantien gælder ikke, hvis produktet er misbrugt, forsømt, vejledningen fra Wilfa ikke er fulgt, produktet er ændret, eller der er foretaget uautoriseret reparation. Garantien gælder heller ikke for normalt slid på produktet, misbrug, manglende vedligeholdelse, brug af forkert spænding eller:

- Overbelastning af produktet
- Dele, der normalt bliver slidt
- Dele, der kan forventes udskiftet regelmæssigt (f.eks. filter, batteri osv.)

**Brugervejledningen er også tilgængelig på vores hjemmeside; [wilfa.com](http://wilfa.com)**

## PRODUKTSPECIFIKATIONER

Størrelse	332 x 331 x 98 mm
Effekt	40W
Batterikapacitet	2600mAh

## SUPPORT OG RESERVEDELE

Hvis du har brug for support, kan du finde vores kundeservice/supportside på **Wilfa.com**. Her finder du ofte stillede spørgsmål, reservedele, tips og tricks og alle vores kontaktoplysninger.

## GENANVENDELIGHED



Dette mærkat angiver, at produktet ikke må bortskaffes sammen med andet husholdningsaffald nogen steder i EU. For at undgå potential skade på miljøet eller menneskers sundhed pga. ukontrolleret bortskaffelse af affald, skal produktet genanvendes på korrekt vis for at fremme bæredygtig genanvendelse af materielle ressourcer. Brug retur- og indsamlingssystemerne til genanvendelse af den brugte enhed, eller kontakt den forhandler, hvor du købte produktet. De kan tage dette produkt til en miljøvenlig genanvendelse uden beregning.

DK

FI

## SISÄLLYS

---

78	TURVALLISUUSOHJEET
80	AKKU JA LATAUS
80	YMPÄRISTÖNSUOJELUOHJEET
82	VASTUUVAPAAUSLAUSEKE
83	TUOTTEEN KUVAUS – ROBOTTI-IMURI
84	TUOTTEEN KUVAUS – 2-IN-1-VESI-/PÖLYSÄILIÖ
84	TUOTTEEN KUVAUS – MERKKIVALOT
85	ASENTAMINEN
85	KÄYTTÖ
87	PUHDISTAMINEN JA KUNNOSSAPITO
90	VIANMÄÄRITYS
92	TAKUU
93	TUOTETIEDOT
93	TUKI JA VARAOSAT
93	KIERRÄTYS

FI

## TURVALLISUUSOHJEET

- Kahdeksan vuotta täyttäneet lapset sekä fyysisesti, henkisesti, aisteiltaan tai tietämykseltään rajoittuneet tai kokemattomat henkilöt voivat käyttää laitetta, jos heitä valvotaan tai heitä on neuvottu käyttämään laitetta turvallisesti ja he ymmärtävät sen käyttämiseen liittyvät vaarat. Älä anna lasten leikkiä laitteella. Lapset eivät saa puhdistaa tai huoltaa laitetta ilman valvontaa.
- Tämä tuote on tarkoitettu käytettäväksi vain lattioiden puhdistamiseen kotiympäristössä. Sitä ei tule käyttää ulkotilojen, muiden kuin lattioiden, liiketilojen tai teollisuusympäristöjen puhdistamiseen.
- Älä anna lasten leikkiä laitteella. Varmista, että lapset ja lemmikit pysyvät mahdollisimman kaukana laitteesta sen ollessa käynnissä.
- Jos virtajohto on vahingoittunut, se on vaihdettava valmistajalta tai huollosta ostettuun erityiseen johtoon tai osaan.
- Älä anna lasten tai lemmikkieläinten milloinkaan istua laitteen päällä.
- Älä käytä robotin lasertutkan suojakantta kahvana.

- Älä käytä laitetta korotetuissa ympäristöissä ilman suoja-aitoja (kuten kahdella eri korkeudella olevilla lattiapinnoilla, avoimilla parvekkeilla tai huonekalujen päällä).
- Älä käytä laitetta ympäristössä, jonka lämpötila on yli 35 °C tai alle 0 °C, tai pinnoilla, jossa on nesteitä tai tahmeita esineitä.
- Älä käytä laitetta palavien kohteiden puhdistamiseen.
- Ennen käyttöä järjestä lattialla olevat johdot, niin että mikään ei häiritse laitteen etenemistä.
- Siirrä lattialla olevat helposti särkyvät esineet ja sekalaiset tavarat (esim. maljakot ja muovipussit) muualle arvoesineiden vahingoittumisen välttämiseksi laitteen jumiin jäämisen tai törmäämisen vuoksi.
- Älä käytä moppaustoimintoa matoilla. Moppitoimintoa käyttäessäsi määrittele virtuaaliset seinät maton ympärille tai määritä matto kielletyksi alueeksi.
- Älä anna laitteen imuroida kovia tai teräviä esineitä (esim. koriste-esineiden sirpaleita, lasia, nauvoja).
- Katkaise laitteesta virta ennen puhdistus- ja huoltotoimenpiteitä.

- Älä käännä laitetta ylösalaisin pidemmäksi aikaa.
- Mahdollisen kuljetuksen ajaksi varmista, että laite on sammutettu. On suositeltavaa käyttää alkuperäistä pakkauslaatikkoa.

#### AKKU JA LATAUS

- Älä käytä kolmannen osapuolen akkua, virtajohtoa tai asemaa.
- Älä pura, korjaa tai muokkaa akkua tai asemaa ilman lupaa.
- Älä sijoita automaattista puhdistusasemaa lämmönlähteen (esim. lämpöpatterin) lähelle.
- Ennen laitteen viemistä romutettavaksi virtalähde on kytkettävä irti ja akku irrotettava laitteesta.
- Jos laitetta ei aiota käyttää pitkään aikaan, lataa se täyteen ja katkaise siitä virta. Säilytä laitetta viileässä ja kuivassa paikassa.
- Suosittelemme lataamaan akun vähintään kerran kuukaudessa.
- Tämä laite sisältää paristoja, joita ei voi vaihtaa

FI

#### YMPÄRISTÖNSUOJELUOHJEET

- Seuraavat tiedot koskevat vain robotin hävittämistä, ne eivät ole käyttöohjeita: Tuotteen



kiinteään litiumioniakun sisältämät kemialliset aineet saastuttavat ympäristöä. Poista akku ennen laitteen hävittämistä ja toimita se valtuutettuun kierrätyspisteeseen. Akun poistaminen:

- Anna robotin olla käynnissä, kunnes sen virta on vähissä eikä se enää pysty jatkamaan siivoamista palaamatta automaattiseen puhdistusasemaan.
- Kytke pois virta robotti-imurista.
- Poista robotin pohjalevy.
- Paina solkea ja vedä akun liitinpistoke ulos. Ota sitten akku ulos.
- Irrota akun suojalevy ja poista akku.

Huom.:

- Kun irrotat akun, varmista, että se on tyhjä ja että robotti-imuri ei ole ollut latausasemalla.
- Käsittele koko akkuyksikköä yhtenä osana. Älä vahingoita akkuyksikön koteloa, muuten vaarana on oikosulku tai vaarallisten aineiden vuotaminen ulos.
- Jos kosketat akkunestettä, huuhtelee runsaalla vedellä ja hakeudu välittömästi lääkärin hoitoon.
- Tämä laite sisältää akun, jonka väkivaltainen henkilö voi vaihtaa.

- VAROITUS! Käytä akun lataamiseen vain laitteen mukana toimitettua irrotettavaa virtalähdettä.

#### VASTUUVAPAUSLAUSEKE

Markkinoilla on yhä enemmän erilaisia älypuhelinmalleja. Järjestelmän suorituskyky voi vaihdella käyttöjärjestelmän ja puhelimen mallin mukaan. Alalla tapahtuvat muutokset voivat myös vaikuttaa suorituskykyyn. Vaikka oletammekin sovelluksen toimivan useimmissa tapauksissa hyvin, edellä mainituista syistä sen odotettua suorituskykyä ei voida taata. Vaikka sovellus todennäköisesti toimii pitkään vanhoilla laitteisto- ja ohjelmistoversioilla, puhelimen käyttöjärjestelmä on pidettävä ajan tasalla, jotta sovellus varmasti toimii. Vähimmäisvaatimus tammikuu 2023:

FI

- iOS 14.00
- Android 10.0

## TUOTTEEN KUVAUS – ROBOTTI-IMURI

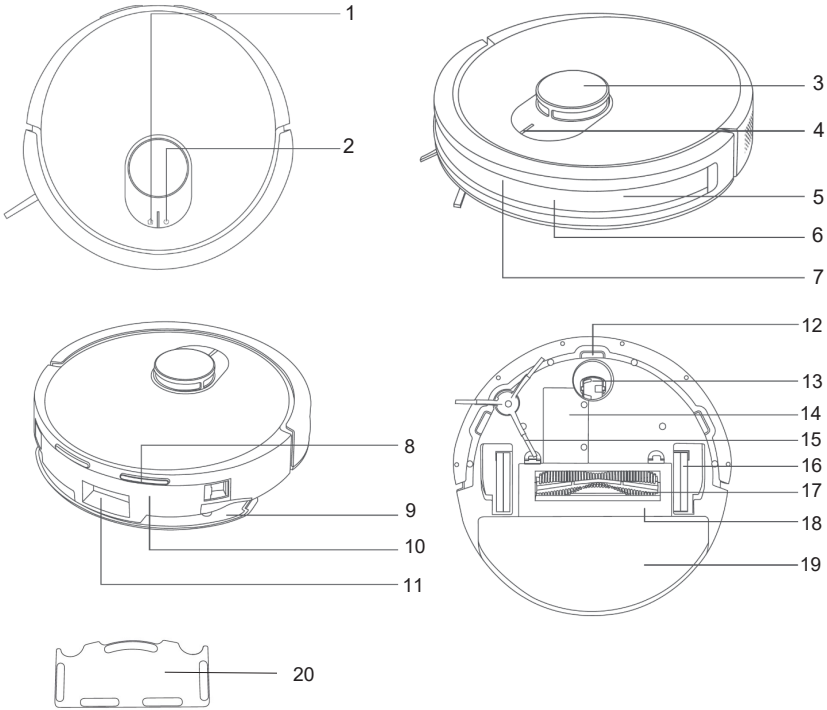

- |     |                     |     |                    |
|-----|---------------------|-----|--------------------|
| 1.  | Latauspainike       | 12. | Putoamissensori x3 |
| 2.  | Virtapainike        | 13. | Pyörä              |
| 3.  | Laseretäisyysanturi | 14. | Akkukotelon kansi  |
| 4.  | Merkkivalo          | 15. | Sivuharja          |
| 5.  | Törmäysanturi x2    | 16. | Pyörä x2           |
| 6.  | Infrapunalinssi     | 17. | Pääharja           |
| 7.  | Latausanturi        | 18. | Harjan suojus      |
| 8.  | Latauselektrodit x2 | 19. | Moppi              |
| 9.  | Mopin pidike        | 20. | Lattiasuoja        |
| 10. | Vesi-/pölysäiliö    |     |                    |
| 11. | Pölynkeräysaukko    |     |                    |

FI

## TUOTTEEN KUVAUS – 2-IN-1-VESI-/PÖLYSÄILIÖ

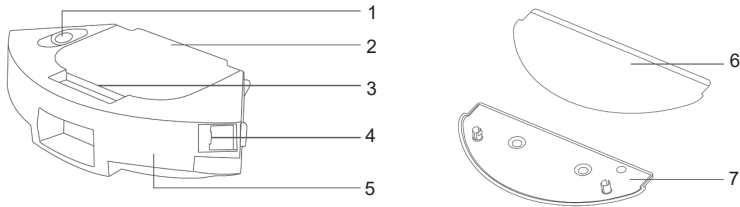

1. Kumisuojaus
2. Pölysäiliö
3. Pölysäiliön kansi
4. Vapautuspainike

5. Vesisäiliö
6. Moppi
7. Mopin pidike

FI

## TUOTTEEN KUVAUS – MERKKIVALOT

Valo	Robotti-imuri
Valkoinen valo palaa jatkuvasti	Robotti-imuriin on kytketty virta, se on käynnissä, lataus on suoritettu loppuun tai robotti-imuri on valmiustilassa.
Valkoinen valo vilkkuu	Robotti-imuri latautuu, muodostaa yhteyden verkkoon tai päivittää laiteohjelmistoa.
Valkoinen valo sykkii	Robotti-imuri käynnistyy tai latautuu (kun akun varaus on 12–100 %).
Keltainen valo palaa jatkuvasti	Ei yhteydessä verkkoon
Keltainen valo vilkkuu	Robotti-imuri on palauttamassa Wi-Fi-yhteyttä tai on epänormaalissa tilassa.
Keltainen valo sykkii	Robotin latautuu ja sen akun varaus on alhainen (alle 12%).
Valo pois päältä	Robotti-imuri on kytketty pois päältä, lepotilassa tai Älä häiritse -tilassa.

## ASENTAMINEN

### MOPPIPIDIKKEEN ASENNUS

1. Kiinnitä kosteutettu moppi moppipidikkeen tarranauhaan.
2. Avaa vesisäiliön kumikorkki, täytä säiliö puhtaalla vedellä ja sulje korkki kunnolla.
3. Kiinnitä moppipidike vesisäiliön pohjaan kuvan osoittamalla tavalla.
4. Työnnä vesisäiliötä sille varattuun paikkaan, kunnes kuulet napsahduksen. Napsahdus osoittaa, että säiliö on asennettu oikein.

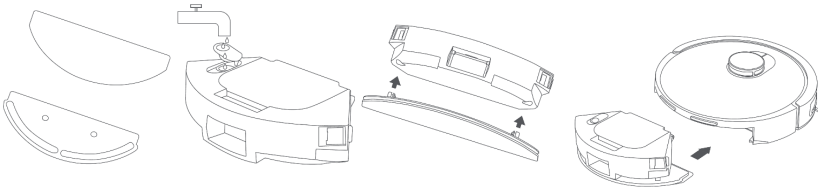

## KÄYTTÖ

- **Virran kytkeminen päälle / pois päältä:** Pidä virtapainiketta painettuna kolmen sekunnin ajan. Merkkivalo syttyy, kun robotti-imuri on valmiustilassa.
- Sammuta laite pitämällä virtapainiketta painettuna, jolloin merkkivalo sammuu.
- **Käynnistys/keskeytys:** Paina virtapainiketta valmiustilassa. Robotti-imuri aloittaa siivoamisen. Voit keskeyttää siivoamisen painamalla mitä tahansa painiketta.
- **Manuaalinen lataus:** Paina valmiustilassa latauspainiketta lähettääksesi robotin takaisin latausasemalle lataukseen.
- **Automaattinen lataus:** Robotti-imuri palaa automaattisesti latausasemalle, kun se on lopettanut siivoamisen tai jos akun varaus on alhainen.
- **Veden lisäys tai mopin puhdistus siivoamisen aikana:** Jos haluat lisätä vettä tai puhdistaa mopin puhdistuksen aikana, keskeytä laitteen toiminta painamalla virtapainiketta. Irrota sitten vesisäiliö ja moppi, lisää vettä tai puhdistamiseksi moppi ja laita takaisin paikalleen. Jatka siivoamista painamalla virtapainiketta uudelleen.
- **Lepotila:** Kun robotti-imuri on ollut ilman toimintaa 5 minuutin ajan, se siirtyy automaattisesti lepotilaan. Jos robotti-imuri on lepotilassa yli 6 tuntia, se sammuu automaattisesti. Herätä robotti-imuri painamalla mitä tahansa painiketta tai käyttämällä sovellusta.

## SOVELLUKSEN TOIMINNOT

Lataa sovellus mukauttaaksesi näitä ominaisuuksia ja maksimoidaksesi robotti-imurin suorituskyvyn.

- **Pikakartta:** Aseta robotti-imuri latausasemaan ja valitse tämä tila sovelluksessa, niin voit luoda kartan ilman siivousta. Luotuaan kartan robotti-imuri palaa latausasemalle ja tallentaa kartan automaattisesti.
- **Muistikartta:** Kun robotti-imuri on laatinut pikakartan tai suorittanut siivouksen loppuun ja palaa latausasemalle latautumaan, kartta päivitetään ja tallennetaan automaattisesti. Kun kartta on luotu onnistuneesti, voit jakaa ja yhdistää alueita tai muokata huoneiden nimiä sovelluksessa.
- **Koko talon siivous:** Aloita koko talon siivous sovelluksen kautta tai painamalla virtapainiketta. Robotti-imuri suorittaa ensin koko talon siivouksen määritettyä reittiä pitkin ja sen jälkeen reunasiivouksen.
- **Reunasiivous:** Valitse tämä tila sovelluksessa, jos haluat robotin siivoavan huoneiden reunoja pitkin.
- **Tietyn alueen siivous:** Määritä tietty alue sovelluksessa, niin robotti-imuri puhdistaa vain kyseisen alueen.
- **Tietyn kohdan siivous:** Valitse sovelluksessa kartalta kohde/piste, jonka ympäriltä robotti-imuri siivoaa 2 x 2 metrin kokoisen alueen.
- **Ajastettu siivous:** Määritä siivousaikataulu sovelluksen avulla. Robotti-imuri käynnistyy ja palaa asemalle automaattisesti.
- **Älä häiritse -tila:** Määritettynä aikana (oletusarvoisesti klo 22.00–08.00) robotti-imuri ei suorita ajastettua siivousta tai jatka siivousta. Lisäksi tämä tila minimoi äänimerkit. Voit ottaa tilan käyttöön / poistaa sen käytöstä tai määrittää ajan sovelluksessa.
- **Virtuaalinen seinä / kielletty alue:** Aseta virtuaalisia seiniä tai kiellettyjä alueita pitääksesi robotti-imurin poissa tietyiltä alueilta. Ennen kuin voit käyttää virtuaalisen seinän / kielletyn alueen luontitoimintoa, sinun on tallennettava kartta sovellukseen. Robotin siirtäminen tai suuret muutokset ympäristössä voivat aiheuttaa alkuperäisen kartan mitätöitymisen ja virtuaalisten seinien / kiellettyjen alueiden menettämisen.
- **Palauta Wi-Fi-yhteys:** Kun puhelin ei pysty muodostamaan yhteyttä robotti-imuriin, nollaa Wi-Fi-yhteys pitämällä virta- ja latauspainiketta painettuna.
- **Tehdasasetusten palautus:** Pidä latauspainiketta painettuna viiden sekunnin ajan, kunnes kuulet äänimerkin. Palauta tehdasasetukset painamalla painiketta vielä viiden sekunnin ajan. Robotti-imurin on muodostettava uudelleen yhteys sovellukseen, ja kaikki siihen liittyvät asetukset sovelluksessa poistetaan.
- **Laiteohjelmiston päivitys:** Robotti-imurin laiteohjelmiston voi päivittää sovelluksen kautta. Päivityksen aikana robotti-imurin on oltava kytkettynä latausasemaan tai sen akun varauksen on oltava yli 30 %. Älä käynnistä siivousta päivityksen aikana.

## PUHDISTAMINEN JA KUNNOSSAPITO

**Huom.:** Sammuta laite ennen seuraavien vaiheiden suorittamista!

### PÄÄHARJA

Mukana toimitetussa puhdistusharjassa on teräviä osia. Pidä se poissa lasten ulottuvilta.

1. Irrota pääharja kääntämällä robotti-imuri ympäri, nostamalla solkea ja ottamalla pääharja pois.
2. Puhdista se mukana toimitetulla puhdistusharjalla. Nappaa ja leikkaa hiukset, karvat ja kuidut koukulla varustetulla puolella ja poista ne pääharjasta. Puhdista pinnalla oleva lika puhdistusharjalla. Suosittelemme pääharjan vaihtamista 6–12 kuukauden välein.

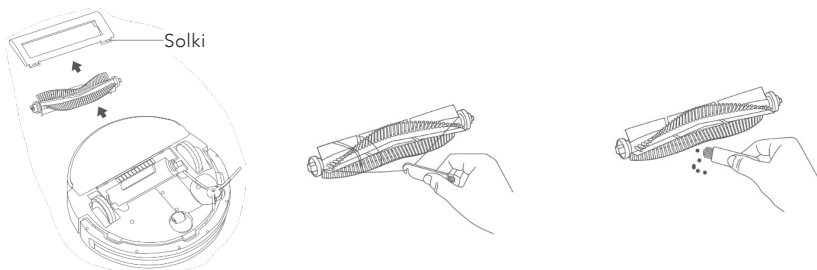

FI

### SIVUHARJA

1. Käännä robotti-imuri ympäri. Avaa ruuvit ruuvimeisselin avulla ja irrota harja.
2. Puhdista se tuotteen mukana toimitetulla puhdistusharjalla. Nappaa ja leikkaa hiukset, karvat ja kuidut koukulla varustetulla puolella ja poista ne sivuharjasta. Puhdista pinnalla oleva lika harjalla. Suosittelemme sivuharjan vaihtamista 6–12 kuukauden välein.

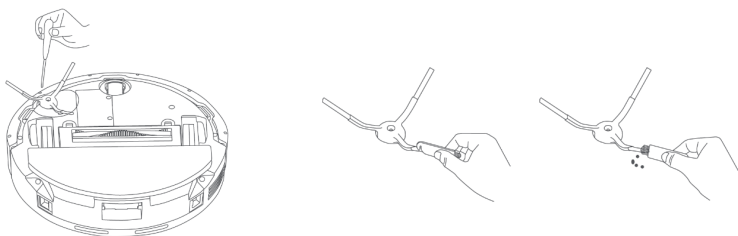

## 2-IN-1-VESI-/PÖLYSÄILIÖ

Tyhjennä vesisäiliö vedestä pölysäiliötä puhdistettaessa. Suodatin on suositeltavaa vaihtaa 3–6 kuukauden välein puhtauden varmistamiseksi.

1. Paina säiliön vapautuspainiketta ja vedä se ulos.
2. Avaa kansi ja tyhjennä roskat roskakoriin. Puhdista puhdistusharjalla.
3. Irrota suodatinpidike, poista suodatin ja puhdista se puhdistusharjalla.
4. Huuhtelee suodatin puhtaalla vedellä ja anna sen kuivua kokonaan ennen sen asentamista takaisin paikalleen.
5. Huuhtelee pölysäiliön lokero puhtaalla vedellä ja anna sen kuivua kokonaan ennen sen asentamista takaisin paikalleen. Ennen osien takaisin laittamista varmista, että ne ovat täysin kuivia. Näin estetään toimintahäiriöt ja pölyn kasaantuminen.

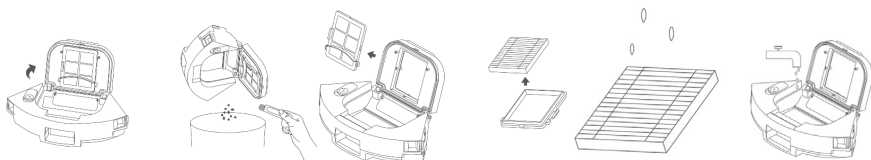

FI

## MOPPI

Moppi on suositeltavaa vaihtaa 3–6 kuukauden välein puhtauden varmistamiseksi.

1. Irrota moppipidike vesi/pölysäiliöstä ja irrota moppi moppipidikkeestä.
2. Huuhtelee moppi puhtaalla vedellä ja anna sen kuivua ennen seuraavaa käyttökertaa.

## ROBOTTI-IMURI

Älä käytä kosteita liinoja, pesuaineita, suihkeita tai muita kemiallisia tuotteita robotti-imurin antureiden, infrapunalatausantureiden tai latauselektrodilevyjen puhdistamiseen.

1. Pyyhi laseretäisyysanturi, infrapunalinssi, latauselektrodilevyt ja pudotusanturit pehmeällä ja puhtaalla liinalla.

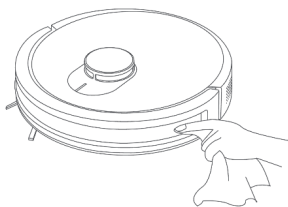



FI

## VIANMÄÄRITYS

Ongelma	Mahdollinen ratkaisu
Sivuharjassa on toimintahäiriö.	Tarkista, onko sivuharjassa vieraita esineitä, ja poista mahdolliset vieraat esineet.
Pyörissä on toimintahäiriö.	Tarkista, ovatko pyörät jumiutuneet paikalleen, ja poista mahdolliset vieraat esineet.
Rullaharjassa on toimintahäiriö.	Tarkista, onko pääharjassa vieraita esineitä, ja poista mahdolliset vieraat esineet.
Virtuaalinen seinä tai kielletty alue on havaittu.	Käynnistä robotti-imuri uudelleen, kun olet siirtänyt sen etäälle virtuaalisesta seinästä tai kielletyiltä alueelta.
Virran kytkeminen ei onnistu	Akun varaus on liian matala. Aseta robotti-imuri takaisin latausasemaan lataukseen ennen käyttöä. Ympäristön lämpötila on liian alhainen (alle 0 °C) tai liian korkea (yli 35 °C).
Lataaminen ei onnistu	Latausasemaa ei ole kytketty virtalähteeseen. Varmista, että virtalähde on kytketty. Latauselektrodilevyt eivät ole puhtaita. Puhdista pölysäiliöaseman latausliittimet ja robotti-imurin latauselektrodilevyt. Ympäristön lämpötila on liian alhainen (alle 0 °C) tai liian korkea (yli 35 °C).
Robotti-imuri ei palaa latausasemalle lataamista varten.	Latausaseman läheisyydessä on liikaa esteitä. Sijoita latausasema avoimeen tilaan. Robotti-imurin ja latausaseman välinen etäisyys on liian pitkä. Aseta robotti-imuri lähelle latausasemaa ja yritä uudelleen.
Epänormaali toiminta	Sammuta robotti-imuri ja käynnistä se uudelleen.
Siivouksen aikana kuuluu epänormaalia ääntä	Pääharjaan, sivuharjaan tai pyöriin on voinut takertua vieraita esineitä. Sammuta robotti-imuri ja puhdista se.

Heikentynyt siivouskyky tai pölynkeräyskyky	2-in-1-vesi/pölysäiliön säiliö on täynnä. Tyhjennä pölysäiliö. Suodatin on tukossa, puhdista se. Pääharjaan on takertunut jotakin. Poista roskat pääharjasta puhdistusharjalla.
Moppimoduulista ei tule vettä tai vettä tulee vain vähän	Tarkista, onko vesisäiliössä vettä. Säädä vesimäärä mobiilisovelluksen avulla maksimitasolle. Asenna moppi ja moppipidike oikein käyttöohjeen mukaisesti.
Wi-Fi-yhteyden muodostaminen epäonnistui	Wi-Fi-toimintoa ei ole aktivoitu. Palauta Wi-Fi-yhteys ja yritä uudelleen. Wi-Fi-signaali on heikko. Nollaa robotti-imuri alueella, jossa on vahva Wi-Fi-signaali. Wi-Fi-yhteys on epänormaali. Palauta Wi-Fi-yhteys, lataa sovelluksen uusin versio ja yritä muodostaa yhteys uudelleen.
Robotti-imuri on offline-tilassa	Varmista, että robotti-imuri on yhdistetty verkkoon ja että se pysyy aina Wi-Fi-signaalin kantoalueella.
Ajastettu siivous ei onnistunut	Varmista, että robotti-imuri ei ole Älä häiritse -tilassa, koska aikataulutettua siivousta ei voida suorittaa tässä tilassa. Varmista, että robotti-imuri on yhdistetty Wi-Fi-verkkoon.
Siivouksen jatkaminen ei onnistunut	Varmista, että robotti-imuri ei ole Älä häiritse -tilassa, sillä kyseinen tila ei salli siivouksen jatkamista. Lisäksi, jos käsket robotin palaamaan lataukseen sovelluksen avulla, painat latauspainiketta tai siirrä robotin suoraan takaisin latausasemalle, robotti-imuri ei jatka siivousta.





## TAKUU

Wilfa myöntää tälle tuotteelle viiden vuoden takuun ostopäivästä lukien. Takuu kattaa valmistusvirheet tai takuuajana ilmenevät viat. Ostokuitti toimii todisteena jälleenmyyjälle takuuvaatimusten esittämisen yhteydessä.

Takuu koskee ainoastaan yksityiskäyttöön ostettuja ja yksityiskäytössä olleita tuotteita. Takuu ei ole voimassa, jos tuotetta on käytetty kaupallisesti. Takuu ei ole voimassa, jos tuotetta on käytetty väärin, huolimattomasti tai Wilfan antamien ohjeiden vastaisesti tai jos tuotetta on muutettu tai korjattu valtuuttamattomalla tavalla. Takuu ei koske myöskään tuotteen normaalia kulumista, väärinkäyttöä, huollon puutetta, väärän sähköjännitteen käyttöä tai väärää säilytystapaa käytettäessä eikä:

- Tuotteen ylikuormittamista
- Normaalisti kuluvia osia
- Osia, joiden vaihtaminen säännöllisesti on odotettua (esim. suodatin, paristo jne.)

**Käyttöohje on saatavana myös verkkosivustoltamme [wilfa.fi](http://wilfa.fi)**

## TUOTETIEDOT

Koko	332 x 331 x 98 mm
Nimellisteho	40W
Akun kapasiteetti	2600mAh

## TUKI JA VARAOSAT

Tukiasioissa vieraile osoitteessa **wilfa.fi** ja tutustu asiakaspalvelu- ja tukisivuume. Sieltä löydät usein kysytyt kysymykset, varaosat, vinkit ja neuvot sekä kaikki yhteystietomme.

## KIERRÄTYS



Tämä merkki osoittaa, että laitetta ei saa hävittää missään EU:n alueella talousjätteen mukana. Laite tulee kierrättää vastuullisesti ja kestävän kehityksen periaatteiden mukaisesti, jottei ympäristölle ja ihmisten terveydelle aiheudu haittaa. Kierrätä käytetty laite viemällä se keräyspisteeseen tai palauttamalla se tuotteen jälleenmyyjälle. Tällöin se käsitellään ympäristön kannalta turvallisesti.

FI

DE

## INHALT

---

- 96 WICHTIGE SICHERHEITSHINWEISE
- 98 AKKU UND LADEN
- 99 HINWEISE ZUM UMWELTSCHUTZ
- 100 SYSTEM-HAFTUNGS-AUSSCHLUSS
- 101 PRODUKTÜBERSICHT – ROBOTER
- 102 PRODUKTÜBERSICHT – 2-IN-1-WASSERBEHÄLTER  
UND STAUBBEHÄLTER
- 102 PRODUKTÜBERSICHT – KONTROLLLEUCHTEN
- 103 AUFBAU
- 103 GEBRAUCH
- 105 REINIGUNG UND WARTUNG
- 108 PROBLEMBEHEBUNG
- 110 GARANTIE
- 111 TECHNISCHE DATEN
- 111 SUPPORT UND ERSATZTEILE
- 111 RECYCLINGFÄHIGKEIT

DE

## WICHTIGE SICHERHEITSHINWEISE

- Dieses Gerät kann von Kindern ab 8 Jahren und Personen mit verminderten körperlichen, sensorischen oder geistigen Fähigkeiten bzw. ohne ausreichende Erfahrung und Wissen verwendet werden, wenn sie beaufsichtigt werden, eine Einweisung zur sicheren Nutzung des Geräts erhalten haben und die damit verbundenen Gefahren verstanden haben. Das Gerät ist kein Spielzeug für Kinder. Die Reinigung und Wartung darf von Kindern nicht ohne Beaufsichtigung ausgeführt werden.
- Dieses Produkt wird nur für die Bodenreinigung in häuslicher Umgebung verwendet und sollte nicht im Außenbereich, in anderen als Bodenbereichen sowie in gewerblichen oder industriellen Umgebungen verwendet werden.
- Lassen Sie nicht Kinder mit dem Gerät spielen. Bitte beaufsichtigen Sie Kinder und Haustiere, um sie während des Betriebs des Geräts so weit wie möglich fernzuhalten.
- Wenn das Netzkabel beschädigt ist, muss es durch ein spezielles Kabel oder ein spezielles Bauteil ersetzt werden, das vom Hersteller oder dessen Serviceabteilung erworben wurde.
- Lassen Sie zu keinem Zeitpunkt Kinder, Haustiere auf dem Gerät sitzen.



- Bewegen Sie diesen Saugroboter nicht mit der Schutzabdeckung des Laserradars als Griff.
- Verwenden Sie das Gerät nicht in erhöhten Bereichen ohne Schutzzaun (wie z. B. Doppelböden, offene Balkone und Möbeloberseiten).
- Verwenden Sie das Gerät nicht in einer Umgebung, in der die Temperatur über 35 °C oder unter 0 °C liegt oder in der sich Flüssigkeiten und klebrige Gegenstände auf dem Boden befinden.
- Nicht zum Reinigen von brennenden Gegenständen verwenden.
- Verlegen Sie die Kabel vor der Verwendung so auf dem Boden, dass keine Hindernisse die Gerätebewegung blockieren.
- Bitte beseitigen Sie zerbrechliche und andere Gegenstände (z. B. Vasen, Plastiktüten usw.) vom Boden, um Schäden an Wertgegenständen zu vermeiden, wenn das Gerät während des Betriebs blockiert wird oder leicht gegen die Gegenstände fährt.
- Verwenden Sie die Wischfunktion nicht auf dem Teppich. Stellen Sie beim Wischen des Bodens bitte virtuelle Wände oder Sperrzonen im Teppichbereich auf.
- Lassen Sie das Gerät keine harten oder scharfen Gegenstände (wie z. B. Dekorationsreste, Glas und Nägel usw.) aufnehmen.

- Bitte reinigen und warten Sie das Gerät und die Basisstation im ausgeschalteten Zustand.
- Stellen Sie das Gerät nicht für längere Zeit auf den Kopf.
- Wenn das Gerät transportiert werden muss, stellen Sie bitte sicher, dass es ausgeschaltet ist, und es wird empfohlen, zum Schutz des Geräts die Originalverpackung zu verwenden.

#### AKKU UND LADEN

- Verwenden Sie keine Akkus, Netzkabel oder Basisstationen von Drittanbietern.
- Demontieren, reparieren oder modifizieren Sie den Akku oder die Basisstation nicht ohne Genehmigung.
- Positionieren Sie die Auto-Clean-Basis nicht in der Nähe von Wärmequellen (wie Heizkörpern usw.).
- Vor dem Entsorgen des Geräts muss die Stromversorgung getrennt und der Akku aus dem Gerät entfernt werden.
- Wenn das Gerät längere Zeit nicht benutzt wird, schalten Sie es nach dem vollständigen Aufladen aus und stellen Sie es an einem kühlen und trockenen Ort ab.
- Es wird empfohlen, den Akku mindestens einmal im Monat aufzuladen.
- Dieses Gerät enthält Batterien, die nicht

austauschbar sind

## HINWEISE ZUM UMWELTSCHUTZ

- Die folgenden Informationen gelten nur für die Entsorgung dieses Saugroboters und sind keine Betriebsanweisung für den täglichen Gebrauch: Chemikalien, die im eingebauten Lithium-Ionen-Akku dieses Produkts enthalten sind, belasten die Umwelt. Bitte nehmen Sie den Akku heraus, bevor Sie das Gerät entsorgen, und geben Sie ihn zur Entsorgung bei einem Wertstoffhof ab. Schritte zum Herausnehmen des Akkus:
- Lassen Sie den Saugroboter laufen, bis seine Leistung abnimmt und nicht gereinigt werden kann, ohne die Auto-Clean-Basis zu berühren.
- Schalten Sie den Saugroboter aus.
- Nehmen Sie die Bodenschale des Saugroboters ab.
- Drücken Sie die Schnalle und ziehen Sie den Anschlussstecker des Akkus heraus, dann nehmen Sie den Akku heraus.
- Nehmen Sie die Akkuabdeckung ab und nehmen Sie den Akku heraus.

Hinweis:

- Beim Ausbau des Akkus darauf achten, dass der Akku entladen ist und von der Basisstation weg betrieben wird.
- Bitte nehmen Sie das gesamte Akkupack zusammen heraus und beschädigen Sie das

DE

Akkupackgehäuse nicht, wenn ein Kurzschluss auftritt oder gefährliche Substanzen austreten.

- Wenn Sie Akkuflüssigkeit berühren, spülen Sie diese bitte mit reichlich Wasser ab und suchen Sie sofort einen Arzt auf.
- Dieses Gerät enthält Akkus, die nur von qualifizierten Personen ausgetauscht werden dürfen.
- **WARNUNG!** Verwenden Sie zum Aufladen des Akkus nur das mit diesem Gerät gelieferte abnehmbare Netzteil.

#### SYSTEM-HAFTUNGSAUSSCHLUSS

Die Liste der Smartphone-Typen auf dem Markt ist lang und wächst ständig weiter. Die Systemleistung kann je nach Kombination mit dem Betriebssystem und dessen Implementierung im Smartphonemodell variieren. Veränderungen seitens der Industrie können ebenfalls Auswirkungen haben. Obwohl wir in den meisten Fällen eine gute Leistung erwarten, ist die erwartete Leistung der App daher nicht garantiert. Obwohl die App höchstwahrscheinlich für lange Zeit mit älteren Hardware- und Softwareversionen funktionieren wird, müssen Sie die Betriebssysteme Ihres Smartphones auf dem neuesten Stand halten, um sicherzustellen, dass die App voll funktionsfähig ist. Mindestanforderung Januar 2023:

- iOS 14.00
- Android 10.0

## PRODUKTÜBERSICHT – ROBOTER

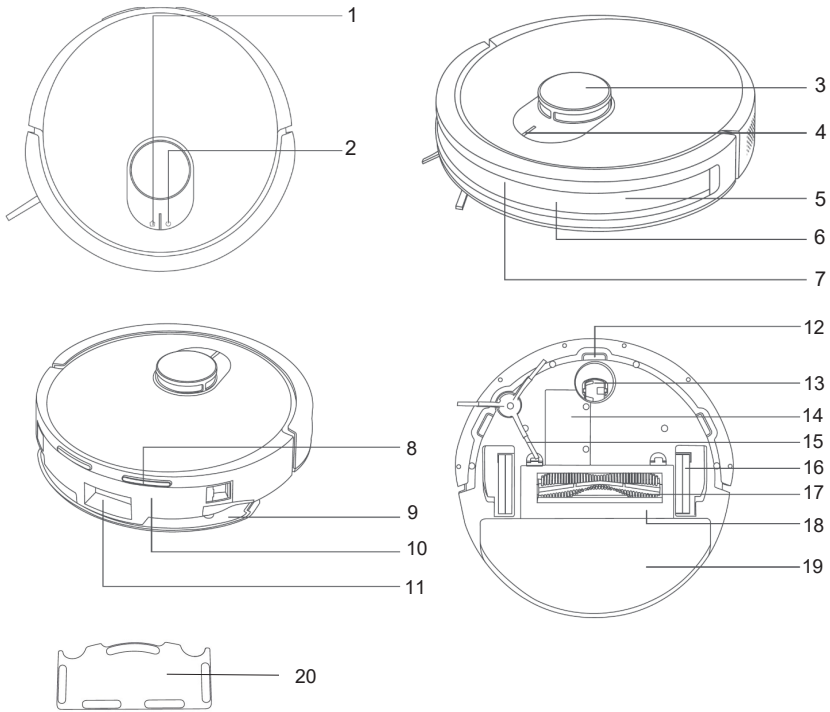

- |     |                       |     |                    |
|-----|-----------------------|-----|--------------------|
| 1.  | Aufladetaste          | 12. | Cliff-Sensor x3    |
| 2.  | Stromtaste            | 13. | Rolle              |
| 3.  | Laserdistanzsensor    | 14. | Akkufachklappe     |
| 4.  | Kontrollleuchte       | 15. | Seitenbürste       |
| 5.  | Kollisionssensor x2   | 16. | Rolle x 2          |
| 6.  | Infrarotlinse         | 17. | Hauptbürste        |
| 7.  | Aufladesensor         | 18. | Bürstenabdeckung   |
| 8.  | Ladeelektrode x 2     | 19. | Wischmopp          |
| 9.  | Mopphalter            | 20. | Bodenschutzpolster |
| 10. | 2-in-1-Wasserbehälter |     |                    |
| 11. | Staubsammlerauslass   |     |                    |

DE

## PRODUKTÜBERSICHT – 2-IN-1-WASSERBEHÄLTER UND STAUBBEHÄLTER

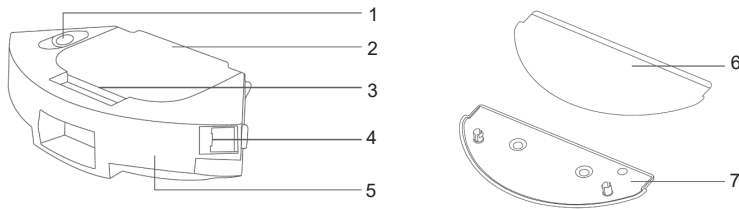

- |    |                    |    |                |
|----|--------------------|----|----------------|
| 1. | Gummikappe         | 5. | Wasserbehälter |
| 2. | Staubkammer        | 6. | Wischmopp      |
| 3. | Staubkammerdeckel  | 7. | Mopphalter     |
| 4. | Entriegelungsknopf |    |                |

## PRODUKTÜBERSICHT – KONTROLLLEUCHTEN

DE

Leuchte	Roboter
Weißes Dauerlicht	Der Roboter ist eingeschaltet, arbeitet, hat den Ladevorgang beendet oder befindet sich im Standby-Modus.
Weißes Blinken	Der Roboter lädt auf, verbindet sich mit dem Netzwerk oder aktualisiert die Firmware.
Langsames weißes Blinken	Der Roboter schaltet sich ein oder lädt (mit Akkuleistung zwischen 12 % und 100 %).
Gelbes Dauerlicht	Keine Verbindung zum Netzwerk
Gelbes Blinken	Der Roboter setzt das WLAN zurück oder befindet sich in einem anormalen Zustand.
Langsames gelbes Blinken	Der Roboter lädt bei niedrigem Akkustand (weniger als 12 %).
Leuchte aus	Der Roboter ist ausgeschaltet, im Ruhezustand oder im Modus „Nicht stören“.

## AUFBAU

### MONTAGE DES MOPPMODULS

1. Befestigen Sie den feuchten Wischmopp am Klettverschluss des Mopphalters.
2. Öffnen Sie den Gummideckel des Wasserbehälters, füllen Sie ihn mit sauberem Wasser auf und schließen Sie den Deckel fest.
3. Befestigen Sie den Wischmopp wie abgebildet an der Unterseite des Wasserbehälters.
4. Schieben Sie den Wasserbehälter in den Roboter, bis Sie ein Klicken hören, das anzeigt, dass er korrekt eingesetzt ist.

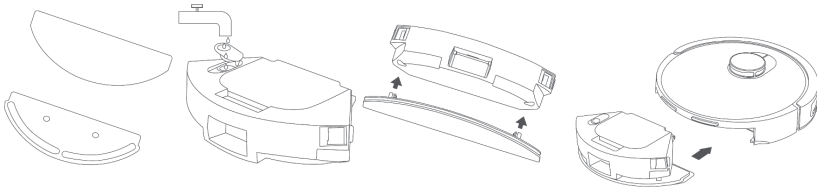

## GEBRAUCH

- **Ein-/Ausschalten:** Halten Sie die Timer-Taste etwa 3 Sekunden lang gedrückt. Die Anzeige leuchtet auf, wenn sich der Roboter im Standby-Modus befindet.
- Halten Sie die Ein/Aus-Taste gedrückt, um das Gerät auszuschalten. Die Kontrollleuchte erlischt.
- **Start/Pause:** Drücken Sie im Standby-Modus die Ein/Aus-Taste. Der Roboter beginnt mit der Reinigung und kann durch Drücken einer beliebigen Taste angehalten werden.
- **Manuelles Aufladen:** Drücken Sie im Standby-Modus die Aufladetaste, um den Roboter zurück in die Ladestation zu schicken.
- **Automatisches Aufladen:** Der Roboter kehrt automatisch zur Ladestation zurück, wenn er die Reinigung beendet hat oder der Akku schwach ist.
- **Fügen Sie während der Reinigung Wasser hinzu oder reinigen Sie den Wischmopp:** Wenn Sie während der Reinigung Wasser nachfüllen oder den Wischmopp reinigen müssen, drücken Sie die Ein-/Aus-Taste, um das Gerät anzuhalten. Nehmen Sie dann den Wasserbehälter und den Wischmopp ab, geben Sie Wasser hinzu oder reinigen Sie den Wischmopp und legen Sie ihn wieder zurück. Drücken Sie erneut die Ein-/Aus-Taste, um die Reinigung fortzusetzen.
- **Energiesparmodus:** Wenn der Roboter 5 Minuten ohne Aktivität war, wechselt er automatisch in den Ruhemodus. Nach mehr als 6 Stunden im Ruhemodus schaltet er sich automatisch aus. Um den Roboter zu reaktivieren, drücken Sie

DE

eine beliebige Taste oder verwenden Sie die App.

## FUNKTIONALITÄT DER APP

Laden Sie die App herunter, um diese Funktionen anzupassen und die Leistung Ihres Saugroboters zu maximieren.

- **Quick Map:** Stellen Sie den Roboter auf die Ladestation und wählen Sie diesen Modus in der App, um eine Karte ohne Reinigung zu erstellen. Nachdem der Roboter automatisch zur Ladestation zurückgekehrt ist, wird die Karte automatisch vervollständigt und gespeichert.
- **Speicherkarte:** Nachdem der Roboter erfolgreich eine Quick Map oder eine Reinigung abgeschlossen hat und zum Aufladen zur Ladestation zurückgekehrt ist, wird die Karte automatisch aktualisiert und gespeichert. Nachdem die Karte erfolgreich erstellt wurde, können Sie in der App Bereiche aufteilen, zusammenführen oder Raumnamen anpassen.
- **Komplette Hausreinigung:** Starten Sie die komplette Hausreinigung über die App oder durch Drücken der Ein/Aus-Taste. Der Roboter führt zunächst eine komplette Hausreinigung entlang eines festgelegten Weges durch, und anschließend eine Kantenreinigung.
- **Kantenreinigung:** Wählen Sie diesen Modus in der App, damit der Roboter an den Raumkanten reinigt.
- **Reinigung von Bereichen:** Legen Sie in der App einen bestimmten Bereich fest, und der Roboter reinigt nur diesen Bereich.
- **Festpunkt-Reinigung:** Wählen Sie in der App einen Zielpunkt auf der Karte aus, an dem der Roboter eine Fläche von 2 x 2 Metern um ihn herum reinigen soll.
- **Geplante Reinigung:** Legen Sie über die App einen Reinigungsplan fest. Der Roboter startet und kehrt automatisch zur Station zurück.
- **Nicht-stören-Modus:** Während dieses Zeitraums (Standard 22:00 bis 08:00 Uhr) führt der Roboter keine geplante Reinigung durch und setzt auch keine Reinigung fort. Sprachaufforderungen werden minimiert. Sie können den Zeitraum des Modus in der App aktivieren/deaktivieren oder einstellen.
- **Virtuelle Wand/No-Go-Bereich:** Richten Sie virtuelle Wände oder No-Go-Bereiche ein, um zu verhindern, dass der Roboter in bestimmte Bereiche einfährt. Bevor Sie die Funktion Virtuelle Wand/No-Go-Bereich nutzen, müssen Sie die Karte in der App speichern. Ein Bewegen des Roboters oder größere Veränderungen in der Umgebung können dazu führen, dass die ursprüngliche Karte ungültig wird und virtuelle Wände/No-Go-Bereiche verloren gehen.
- **WLAN zurücksetzen:** Wenn sich das Mobiltelefon nicht mit dem Roboter verbinden kann, setzen Sie die WLAN-Verbindung durch Drücken und Halten der Einschalt- und Ladetaste.
- **Werkseinstellung:** Halten Sie die Aufladetaste 5 Sekunden lang gedrückt, bis Sie eine Aufforderung hören, und halten Sie sie dann für weitere 5 Sekunden gedrückt, um auf die Werkseinstellungen zurückzusetzen. Der Roboter muss



sich erneut mit der App verbinden, und alle zugehörigen Einstellungen in der App werden gelöscht.

- **Firmware-Upgrade:** Die Firmware des Roboters kann über die App aktualisiert werden. Während des Aktualisierungsvorgangs muss der Roboter mit der Ladestation verbunden sein oder über eine Akkuleistung von mindestens 30 % verfügen. Starten Sie während der Aktualisierung keinen Reinigungsprozess.

## REINIGUNG UND WARTUNG

**Hinweis:** Schalten Sie das Gerät aus, bevor Sie einen der folgenden Schritte ausführen!

### HAUPTBÜRSTE

Die mitgelieferte Reinigungsbürste hat scharfe Klingen. Halten Sie sie von Kindern fern.

1. Demontieren Sie die Hauptbürste, indem Sie den Roboter umdrehen, die Schnalle anheben und die Hauptbürste herausnehmen.
2. Reinigen Sie sie mit der mitgelieferten Reinigungsbürste. Verwenden Sie die Seite mit dem Haken, um Haare und Fasern aufzunehmen und zu schneiden und sie von der Hauptbürste zu trennen. Entfernen Sie oberflächliche Verschmutzungen mit der Reinigungsbürste. Wir empfehlen, die Hauptbürste alle 6 bis 12 Monate auszutauschen.

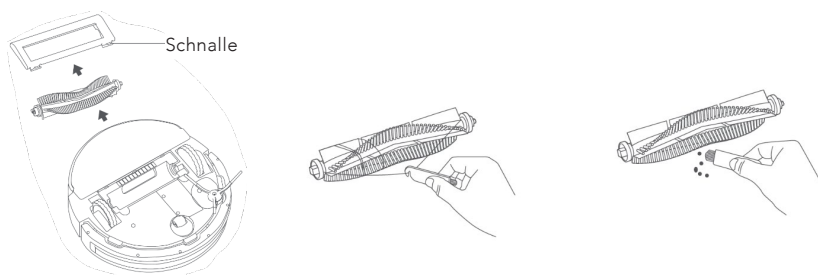

DE

### SEITENBÜRSTE

1. Drehen Sie den Saugroboter um. Entfernen Sie die Schrauben mit einem Schraubendreher und nehmen Sie die Bürste ab.
2. Reinigen Sie sie mit der mitgelieferten Reinigungsbürste. Verwenden Sie die Seite mit dem Haken, um Haare und Fasern aufzunehmen und zu schneiden und sie von der Seitenbürste zu trennen. Entfernen Sie mit der Bürste den oberflächlichen Schmutz. Wir empfehlen, die Seitenbürste alle 6 bis 12 Monate auszutauschen.

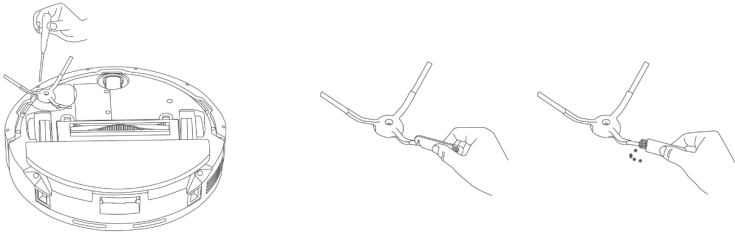

## 2-IN-1-WASSERBEHÄLTER UND STAUBBEHÄLTER

Lassen Sie den Wasserbehälter nicht einweichen, während Sie die Staubkammer reinigen. Es wird empfohlen, den Filter alle 3 bis 6 Monate durch einen Originalfilter zu ersetzen, um die Sauberkeit zu gewährleisten.

1. Drücken Sie den Entriegelungsknopf am Behälter und ziehen Sie ihn heraus.
2. Öffnen Sie die Abdeckung und werfen Sie den Abfall weg. Verwenden Sie zur Reinigung die Reinigungsbürste.
3. Nehmen Sie den Filterhalter heraus, entnehmen Sie den Filter und reinigen Sie ihn mit der Reinigungsbürste.
4. Spülen Sie den Filter mit klarem Wasser und lassen Sie ihn vollständig an der Luft trocknen, bevor Sie ihn wieder einbauen.
5. Spülen Sie das Staubbehälterfach mit klarem Wasser und lassen Sie es vollständig an der Luft trocknen, bevor Sie es wieder einbauen. Stellen Sie sicher, dass die Teile vollständig trocken sind, bevor Sie sie einbauen. Dadurch sollen Fehlfunktionen und Verklumpung von Staub verhindert werden.

DE

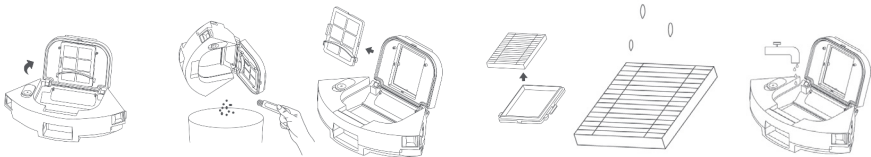

## WISCHMOPP

Es wird empfohlen, den Wischmopp alle 3 bis 6 Monate durch einen Original-Wischmopp zu ersetzen, um die Sauberkeit zu gewährleisten.

1. Entfernen Sie das Moppmodul aus dem 2-in-1-Wasserbehälter und nehmen Sie den Wischmopp aus dem Mopphalter.
2. Spülen Sie den Wischmopp mit klarem Wasser ab und lassen Sie ihn an der Luft trocknen, bevor Sie ihn wieder verwenden.

## ROBOTER

Verwenden Sie keine feuchten Tücher, Reinigungsmittel, Sprays oder andere chemische Produkte, um die Sensoren, Infrarot-Ladesensoren oder Ladeelektrodenplatten des Roboters zu reinigen.

1. Wischen Sie den Laserdistanzsensor, die Infrarotlinse, die Ladeelektrodenplatten und die Cliff-Sensoren mit einem weichen und sauberen Tuch ab.

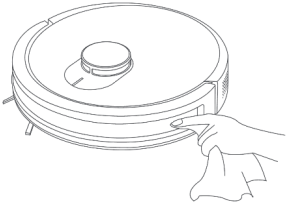

DE

## PROBLEMBEHEBUNG

<b>Problem</b>	<b>Mögliche Lösung</b>
Die Seitenbürste ist gestört.	Bitte prüfen Sie, ob sich Fremdkörper in der Seitenbürste verfangen haben und entfernen Sie diese.
Die Rollen funktionieren nicht.	Bitte prüfen Sie, ob die Rollen blockiert sind und entfernen Sie alle Fremdkörper.
Die Walzenbürste funktioniert nicht.	Bitte prüfen Sie, ob sich Fremdkörper in der Hauptbürste verfangen haben und entfernen Sie diese.
Es wird eine virtuelle Wand oder ein No-Go-Bereich erkannt.	Bitte starten Sie den Roboter neu, nachdem Sie ihn von der virtuellen Wand oder dem No-Go-Bereich entfernt haben.
Einschalten nicht möglich	Der Akkustand ist niedrig. Bitte stellen Sie den Roboter vor Gebrauch wieder in die Ladestation, um ihn aufzuladen. Die Umgebungstemperatur ist zu niedrig (unter 0 °C) oder zu hoch (über 35 °C).
Laden nicht möglich	Die Ladestation ist nicht eingeschaltet. Stellen Sie sicher, dass die Stromversorgung angeschlossen ist. Die Ladeelektrodenplatten sind nicht sauber. Reinigen Sie die Ladestifte der Ladestation und die Ladeelektrodenplatten des Roboters. Die Umgebungstemperatur ist zu niedrig (unter 0 °C) oder zu hoch (über 35 °C).
Rückkehr zur Ladestation zum Aufladen nicht möglich	Es gibt zu viele Hindernisse in der Nähe der Ladestation. Bitte stellen Sie die Ladestation in einem offen zugänglichen Bereich auf. Der Abstand zwischen Roboter und Ladestation ist zu groß. Bitte stellen Sie den Roboter in die Nähe der Ladestation und versuchen Sie es erneut.
Fehlfunktion	Schalten Sie den Roboter aus und starten Sie ihn neu.
Ungewöhnliche Geräusche während der Reinigung	In der Hauptbürste, der Seitenbürste oder den Rollen können sich Fremdkörper verfangen. Schalten Sie den Roboter aus und befreien Sie ihn.

<p>Verminderte Reinigungsfähigkeit oder Staubaufnahmefähigkeit</p>	<p>Der 2-in-1-Wasserbehälter-Staubbehälter ist voll. Leeren Sie den Staubbehälter aus.</p> <p>Der Filter ist verstopft, reinigen Sie ihn.</p> <p>In der Hauptbürste hat sich etwas verfangen. Reinigen Sie die Hauptbürste mit der Reinigungsbürste.</p>
<p>Das Moppmodul gibt kein Wasser ab oder die abgegebene Wassermenge ist gering</p>	<p>Bitte prüfen Sie, ob sich Wasser im Wasserbehälter befindet; bitte stellen Sie die Wassermenge mit der mobilen App auf den maximalen Füllstand ein; bitte montieren Sie den Wischmopp und den Mopphalter ordnungsgemäß gemäß der Anleitung.</p>
<p>Verbindung zum WLAN fehlgeschlagen</p>	<p>Die WLAN-Funktion ist nicht aktiviert. Setzen Sie das WLAN zurück und versuchen Sie es erneut.</p> <p>Das WLAN-Signal ist schwach. Setzen Sie den Roboter in einem Bereich mit starkem WLAN-Signal zurück.</p> <p>Die WLAN-Verbindung ist nicht in Ordnung. Setzen Sie das WLAN zurück, laden Sie die neueste App herunter und versuchen Sie erneut, eine Verbindung herzustellen.</p>
<p>Roboter ist im Offline-Status</p>	<p>Vergewissern Sie sich, dass der Roboter erfolgreich mit dem Netzwerk verbunden wurde und sich immer in der Reichweite des WLAN-Signals befindet.</p>
<p>Geplante Reinigung fehlgeschlagen</p>	<p>Stellen Sie sicher, dass sich der Roboter nicht im Modus „Nicht stören“ befindet, da die geplante Reinigung in diesem Modus nicht ausgeführt werden kann.</p> <p>Stellen Sie sicher, dass der Roboter mit dem WLAN verbunden ist.</p>
<p>Fortsetzen der Reinigung nicht möglich</p>	<p>Stellen Sie sicher, dass sich der Roboter nicht im Modus „Nicht stören“ befindet, in dem eine Fortsetzung der Reinigung nicht möglich ist.</p> <p>Wenn Sie den Roboter außerdem über die App zum Aufladen zurückbringen, die Aufladetaste drücken oder ihn direkt zur Ladestation zurückbewegen, setzt der Roboter die Reinigung nicht fort.</p>





## GARANTIE

Wilfa gewährt auf dieses Produkt eine fünfjährige Garantie ab dem Tag des Kaufs. Die Garantie deckt Produktionsausfälle oder Defekte ab, die während der Garantiezeit auftreten. Ihr Kaufbeleg dient als Nachweis gegenüber dem Händler, wenn Sie Ihre Garantie in Anspruch nehmen.

Die Garantie gilt nur für Produkte, die für Privathaushalte gekauft und dort verwendet werden. Die Garantie gilt nicht, wenn das Produkt gewerblich verwendet wird. Die Garantie gilt nicht bei unsachgemäßer oder fahrlässiger Verwendung, Nichtbefolgung der Anleitungen von Wilfa oder falls das Gerät modifiziert oder eine nicht-autorisierte Reparatur daran vorgenommen wurde. Die Garantie gilt auch nicht für normalen Verschleiß und Abnutzung des Produkts, fehlerhafte Verwendung, mangelhafte Pflege, Verwendung einer falschen elektrischen Spannung oder:

DE

- Überlastung des Produkts
- Teile, die normal abgenutzt sind
- Teile, bei denen ein regelmäßiger Austausch zu erwarten ist (z. B. Filter, Akku usw.)

**Die Bedienungsanleitung finden Sie auch auf unserer Website [wilfa.com](http://wilfa.com)**

## TECHNISCHE DATEN

Größe	332 x 331 x 98 mm
Nennleistung	40W
Akkukapazität	2600mAh

## SUPPORT UND ERSATZTEILE

Support erhalten Sie auf **wilfa.com** und auf unserer Kundenservice-/Supportseite. Dort finden Sie Antworten auf häufig gestellte Fragen, Ersatzteile, Tipps und Tricks sowie alle unsere Kontaktdaten.

## RECYCLINGFÄHIGKEIT



Diese Kennzeichnung weist darauf hin, dass das Produkt in der EU nicht über den Hausmüll entsorgt werden darf. Um mögliche Schäden für die Umwelt oder die menschliche Gesundheit durch unkontrollierte Abfallentsorgung zu vermeiden, recyceln Sie das Gerät verantwortungsvoll. Sie fördern so die nachhaltige Wiederverwendung von Materialressourcen. Um Ihr Altgerät zurückzugeben, nutzen Sie bitte eines der Rückgabe- und Sammelsysteme oder wenden Sie sich an den Händler, bei dem das Produkt gekauft wurde. Dort kann das Produkt kostenlos für ein umweltfreundliches Recycling zurückgenommen werden.

DE

NL



## INHOUD

---

- 114 BELANGRIJKE VEILIGHEIDSINSTRUCTIES
- 116 ACCU EN OPLADEN
- 117 INSTRUCTIES VOOR MILIEUBESCHERMING
- 118 SYSTEEMDISCLAIMER
- 119 PRODUCTOVERZICHT: ROBOT
- 120 PRODUCTOVERZICHT: TWEE-IN-EEN  
WATERRESERVOIR EN STOFBAK
- 120 PRODUCTOVERZICHT: CONTROLELAMPJES
- 121 INSTALLATIE
- 121 GEBRUIK
- 123 REINIGING EN ONDERHOUD
- 126 PROBLEEMOPLOSSING
- 128 GARANTIE
- 129 PRODUCTSPECIFICATIES
- 129 SUPPORT EN RESERVEONDERDELEN
- 129 RECYCLING

NL

## BELANGRIJKE VEILIGHEIDSINSTRUCTIES

- Dit apparaat kan door kinderen vanaf acht jaar gebruikt worden en door personen met een fysieke, zintuigelijke of verstandelijke beperking of door mensen die een gebrek aan ervaring of kennis hebben, mits zij het apparaat onder toezicht gebruiken of instructies gekregen hebben over de veilige manier waarop het apparaat gebruikt moet worden en de hieraan gerelateerde gevaren begrepen hebben. Kinderen mogen het apparaat niet als speelgoed gebruiken. Reiniging en onderhoud mogen niet uitgevoerd worden door kinderen die niet onder toezicht staan.
- Dit product wordt alleen gebruikt voor vloerreiniging in een woonomgeving en mag niet gebruikt worden in een buitenomgeving, voor iets anders dan vloeren, in een commerciële of industriële omgeving.
- Laat kinderen niet met de machine spelen. Houd kinderen en huisdieren onder toezicht om ze zo ver mogelijk uit de buurt te houden wanneer de machine werkt.
- Als het netsnoer beschadigd is, moet het vervangen worden door een speciaal snoer of een speciaal onderdeel dat aangeschaft is bij de fabrikant of de onderhoudsafdeling.
- Laat kinderen en huisdieren nooit op de machine zitten.

- Hanteer deze robot niet door de beschermkap van de laserradar als handvat te gebruiken.
- Gebruik het apparaat niet in hangende omgevingen zonder beschermende hekken (zoals duplexvloeren, open balkons en meubelbladen).
- Gebruik het apparaat niet in een omgeving waar de temperatuur hoger is dan 35 °C, lager dan 0 °C, of waar zich vloeistoffen en kleverige voorwerpen op de vloer bevinden.
- Gebruik het apparaat niet om brandende voorwerpen te reinigen.
- Schik en vouw vóór gebruik de kabels op de vloer als ze een obstakel vormen dat de machinebeweging kan blokkeren.
- Verwijder breekbare voorwerpen en andere materialen (zoals vazen en plastic tassen enz.) op de vloer, om schade aan kostbaarheden thuis te voorkomen wanneer de machine tijdens de werking blokkeert of botst.
- Gebruik de dweilmodus niet op het tapijt. Plaats bij het dweilen van de vloer virtuele muren of verboden zones in de tapijtzone.
- Laat de machine geen harde of scherpe voorwerpen opnemen (zoals decoratieafval, glas, spijkers enz.).

- Reinig en onderhoud het apparaat en het basisstation in uitgeschakelde toestand.
- Draai de machine niet te lang ondersteboven op de vloer.
- Als de machine vervoerd moet worden, zorg er dan voor dat ze uitgeschakeld is en gebruik de originele verpakkingendoos ter bescherming.

#### ACCU EN OPLADEN

- Gebruik geen accu's, netsnoeren of basisstations van derden.
- Demonteer, repareer of wijzig de accu of het basisstation niet zonder toestemming.
- Plaats het basisstation niet in de buurt van een warmtebron (zoals een radiator enz.).
- Voordat u de machine afdankt, moet u de stroomtoevoer loskoppelen en de accu uit de machine verwijderen.
- Als de machine langere tijd niet gebruikt wordt, schakel ze dan uit nadat ze volledig opgeladen is en zet ze op een koele en droge plaats.
- We raden aan om de machine minstens één keer per maand op te laden.
- Dit apparaat bevat batterijen die niet vervangbaar zijn

## INSTRUCTIES VOOR MILIEUBESCHERMING

- De volgende informatie is alleen van toepassing bij het weggooien van deze robot en is geen dagelijkse bedieningsinstructie: Chemische stoffen in de ingebouwde lithiumionaccu van dit product zullen het milieu vervuilen. Verwijder de accu voordat u de machine weggooit en lever deze in bij een professioneel recyclingstation voor gecentraliseerde afvalverwijdering. Stappen om de accu te demonteren:
- Laat de robot draaien tot hij bijna leeg is en niet kan reinigen zonder het basisstation aan te raken.
- Schakel de robot uit.
- Demonteer de onderplaat van de robot.
- Druk op de vergrendeling en trek de stekker van de accu uit, neem vervolgens de accu eruit.
- Verwijder de beschermkap van de accu en neem de accu eruit.

Let op:

- Zorg er bij het demonteren van de accu voor dat de accu leeg is en werk niet in de buurt van het basisstation.
- Haal de hele accu volledig uit de machine en beschadig de behuizing van de accu niet om kortsluiting of lekkage van gevaarlijke stoffen te voorkomen.

NL

- Als u accuvloeistof aanraakt, spoel de huid dan met veel water en roep onmiddellijk medische hulp in.
- Dit apparaat bevat accu's die alleen door gekwalificeerd personeel vervangen kunnen worden.
- **WAARSCHUWING!** Gebruik voor het opladen van de accu alleen de afneembare voedingseenheid die bij dit apparaat wordt geleverd.

#### SYSTEEMDISCLAIMER

De lijst met smartphonetypes op de markt is lang en neemt toe. De systeemprestaties kunnen variëren voor verschillende combinaties van het besturingssysteem en hoe het in het telefoonmodel geïmplementeerd wordt. Ook veranderingen in de sector kunnen een impact hebben. Hoewel we in de meeste gevallen goede prestaties verwachten, is de verwachte prestatie van de app dus niet gegarandeerd. Hoewel de app waarschijnlijk lange tijd zal werken met oudere hardware- en softwareversies, moet u het besturingssysteem van uw telefoon up-to-date houden om er zeker van te zijn dat de app volledig functioneel is. Minimumeis in januari 2023:

- iOS 14.00
- Android 10.0

## PRODUCTOVERZICHT: ROBOT

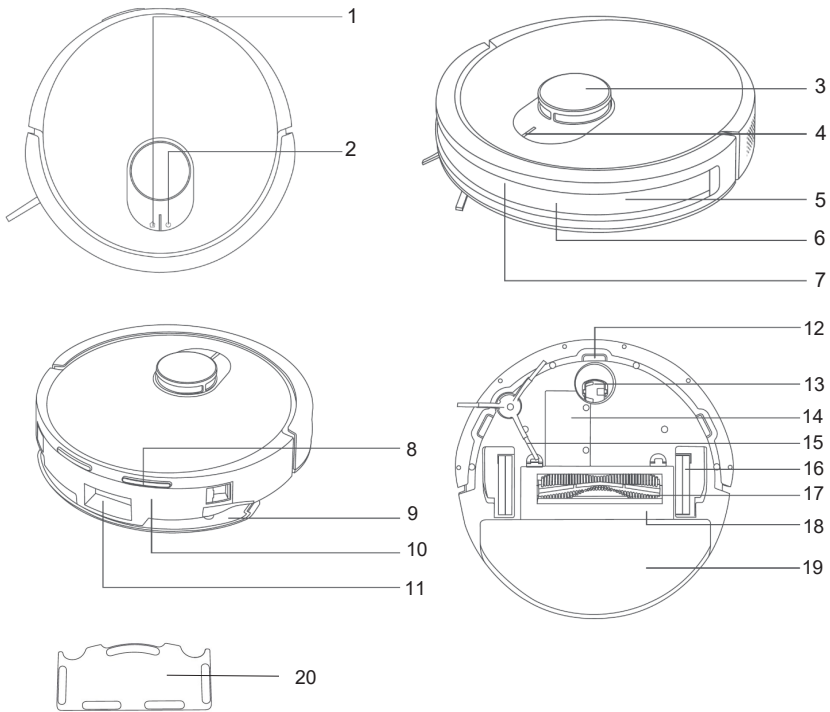

1. Oplaadknop
2. Startknop
3. Laserafstandssensor
4. Controlelampje
5. Botsingssensor, 2 maal
6. Infraroodlens
7. Oplaaidsensor
8. Laadelektrode, 2 maal
9. Dweilhouder
10. 2-in-1 waterreservoir
11. Uitlaat voor stofbakstation

12. Antivalsensor, 3 maal
13. Wiel
14. Accustatus
15. Zijborstel
16. Wiel, 2 maal
17. Hoofdborstel
18. Borstelbeschermer
19. Dweil
20. Vloerbeschermer

NL

## PRODUCTOVERZICHT: TWEE-IN-EEN WATERRESERVOIR EN STOFBAK

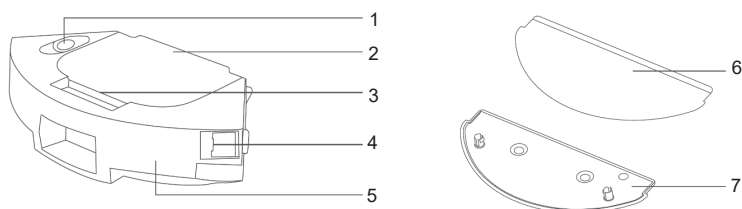

- |    |                      |    |                |
|----|----------------------|----|----------------|
| 1. | Rubberen dop         | 5. | Waterreservoir |
| 2. | Stofreservoir        | 6. | Dweil          |
| 3. | Deksel stofreservoir | 7. | Dweilhouder    |
| 4. | Ontgrendelingsknop   |    |                |

## PRODUCTOVERZICHT: CONTROLELAMPJES

Licht	Robot
Constant wit	De robot is ingeschakeld, in bedrijf, klaar met opladen of in stand-bymodus.
Knippert wit	De robot wordt opgeladen, maakt verbinding met het netwerk of is bezig met het bijwerken van de firmware.
Knippert langzaam wit	De robot is aan het opstarten of aan het opladen (met een accuvermogen tussen 12% en 100%).
Constant geel	Geen verbinding met het netwerk
Knippert geel	De robot is bezig de wifi te resetten of bevindt zich in een onverwachte toestand.
Knippert langzaam geel	De robot is aan het opladen met een laag accuvermogen (minder dan 12%).
Licht uit	De robot is uitgeschakeld, in slaapstand, of in de 'Niet storen'-modus.



## INSTALLATIE

### DE DWEILMODULE BEVESTIGEN

1. Bevestig de vochtige dweil aan het klittenband op de dweilhouder.
2. Open de rubberen dop op het waterreservoir, vul het reservoir met schoon water en maak de dop weer stevig vast.
3. Bevestig de dweil zoals afgebeeld aan de onderkant van het waterreservoir.
4. Duw het waterreservoir in de robot totdat u een 'klik' hoort, wat aangeeft dat hij goed geplaatst is.

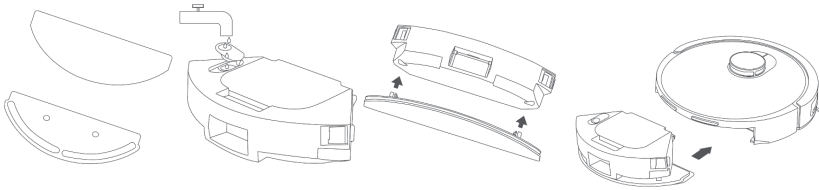

## GEBRUIK

- **Aan-/uitzetten:** Houd de aan/uit-knop 3 seconden ingedrukt. Het indicatielampje gaat branden wanneer de robot in stand-bymodus staat.
- Houd de aan/uit-knop ingedrukt om het apparaat uit te schakelen; het indicatielampje gaat uit.
- **Start/Pauze:** Druk in de stand-bymodus op de aan/uit-knop. De robot begint met schoonmaken en u kunt hem pauzeren door op een willekeurige knop te drukken.
- **Handmatig opladen:** Druk in de stand-bymodus op de oplaadknop om de robot terug te sturen naar het laadstation.
- **Automatisch opladen:** De robot keert automatisch terug naar het laadstation als hij klaar is met schoonmaken of als de accu bijna leeg is.
- **Tijdens het schoonmaken water toevoegen of de dweil reinigen:** Als u tijdens het schoonmaken water wilt toevoegen of de dweil wilt schoonmaken, drukt u op de aan/uit-knop om het apparaat te pauzeren. Verwijder vervolgens het waterreservoir en de dweil, voeg water toe of reinig de dweil en plaats hem terug. Druk nogmaals op de aan/uit-knop om het schoonmaken te hervatten.
- **Slaapstand:** Als de robot vijf minuten lang niet actief is geweest, schakelt hij automatisch over naar de slaapstand. Als hij langer dan zes uur in de slaapstand blijft, wordt hij automatisch uitgeschakeld. Druk op een willekeurige knop of gebruik de app om de robot te wekken.

NL

## APP-FUNCTIES

Download de app om deze functies in te stellen en het maximale uit uw robotstofzuiger te halen.

- **Snelle plattegrond:** Plaats de robot op het laadstation en selecteer deze modus in de app om een plattegrond aan te maken zonder schoon te maken. Wanneer de robot automatisch terugkeert naar het laadstation, wordt de plattegrond automatisch aangemaakt en opgeslagen.
- **Plattegrond in geheugen:** Nadat de robot succesvol een snelle plattegrond of schoonmaakbeurt heeft uitgevoerd en terugkeert naar het laadstation om op te laden, wordt de plattegrond automatisch bijgewerkt en opgeslagen. Nadat de plattegrond succesvol is aangemaakt, kunt u in de app zones opdelen en samenvoegen, of de namen van ruimtes aanpassen.
- **Hele huis schoonmaken:** Start het hele huis schoonmaken via de app of door op de aan/uit-knop te drukken. De robot zal eerst het hele huis schoonmaken volgens een ingesteld pad en vervolgens de randen schoonmaken.
- **Randen schoonmaken:** Selecteer deze modus in de app om de robot alle randen van kamers te laten schoonmaken.
- **Zone schoonmaken:** Selecteer in de app een bestaande zone (of maak er een aan) en de robot zal alleen die zone schoonmaken.
- **Schoonmaken vanaf vast punt:** Selecteer in de app een punt op de plattegrond. De robot zal een gebied van 2 x 2 meter rond dit punt schoonmaken.
- **Geplande schoonmaakbeurt:** Gebruik de app om een schoonmaakschema in te stellen. De robot zal automatisch starten en terugkeren naar het station.
- **'Niet storen'-modus:** Tijdens deze periode (standaard 22:00 tot 08:00) voert de robot geen geplande of uitgestelde schoonmaaktaken uit en minimaliseert hij de spraakmeldingen. U kunt dit in de app in of uitschakelen, of de tijden van de modus instellen.
- **Virtuele wand/verboden zone:** Stel virtuele wanden of verboden zones in om te voorkomen dat de robot in bepaalde gebieden komt. Voordat u de functie 'virtuele wand/verboden zone' gebruikt, moet u de plattegrond in de app opslaan. Als de robot wordt verplaatst of als er grote veranderingen in de situatie plaatsvinden, kan de oorspronkelijke plattegrond ongeldig worden en kunnen er virtuele wanden/verboden zones verloren gaan.
- **Wifi resetten:** Als de mobiele telefoon geen verbinding kan maken met de robot, reset dan door de aan/uit- en oplaadknop ingedrukt te houden.
- **Fabrieksinstellingen herstellen:** Houd de oplaadknop 5 seconden ingedrukt totdat u een melding hoort. Houd de knop vervolgens nog eens 5 seconden ingedrukt om de fabrieksinstellingen te herstellen. De robot moet opnieuw verbinding maken met de app en alle gerelateerde instellingen in de app worden gewist.
- **Firmware-update:** De firmware van de robot kan via de app worden bijgewerkt. Tijdens het updateproces moet de robot aangesloten zijn op het laadstation of moet de accuspanning meer dan 30% bedragen. Start geen

schoonmaaktaken tijdens het updateproces.

## REINIGING EN ONDERHOUD

**Let op:** Schakel het apparaat uit voordat u een van de volgende stappen uitvoert!

### HOOFDBORSTEL

De meegeleverde onderhoudsborstel bevat scherpe messen, bewaar deze buiten bereik van kinderen.

1. Verwijder de hoofdborstel door de robot om te draaien, de vergrendeling op te lichten en de hoofdborstel eruit te halen.
2. Maak hem schoon met de meegeleverde onderhoudsborstel. Gebruik de kant met de haak om haar en vezels vast te pakken, af te knippen en van de hoofdborstel te verwijderen. Gebruik de onderhoudsborstel om oppervlakkig vuil te verwijderen. Wij adviseren om de hoofdborstel elke 6 à 12 maanden te vervangen.

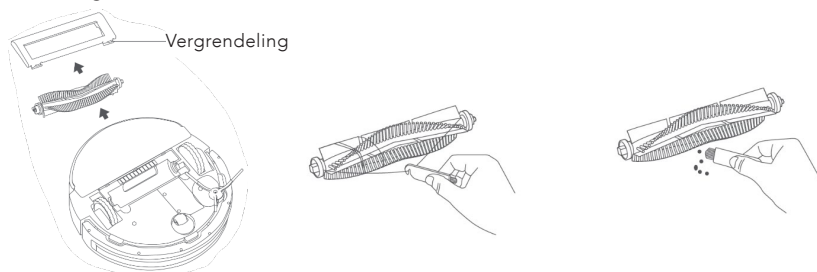

### ZIJBORSTEL

1. Draai de robot om. Gebruik een schroevendraaier om de schroeven te verwijderen en verwijder de borstel.
2. Maak hem schoon met de meegeleverde onderhoudsborstel. Gebruik de kant met de haak om haar en vezels vast te pakken, af te knippen en van de zijborstel te verwijderen. Gebruik de borstel om oppervlakkig vuil te verwijderen. Wij adviseren om de zijborstel elke 6 à 12 maanden te vervangen.

NL

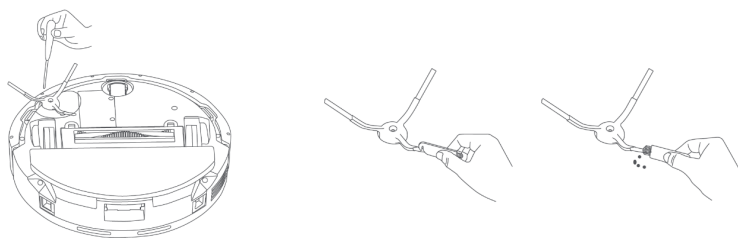

## TWEE-IN-EEN WATERRESERVOIR EN STOFBAK

Laat het waterreservoir niet weken terwijl u de stofbak schoonmaakt. Het is aan te raden om het filter om de 3 à 6 maanden te vervangen door een origineel filter, zodat de robot goed blijft schoonmaken.

1. Druk op de ontgrendelingsknop om het reservoir los te maken en trek het eruit.
2. Open het deksel en gooi het afval weg. Gebruik de onderhoudsborstel om het te reinigen.
3. Verwijder de filterhouder, verwijder het filter en maak het schoon met de onderhoudsborstel.
4. Spoel het filter uit met schoon water en laat het volledig aan de lucht drogen voordat u het weer terugplaatst in de robot.
5. Spoel de stofbak uit met schoon water en laat het volledig aan de lucht drogen voordat u het terugplaatst in de robot. Zorg ervoor dat alle onderdelen volledig droog zijn voordat u ze terugplaatst. Dit voorkomt storingen en het samenklonteren van stof.

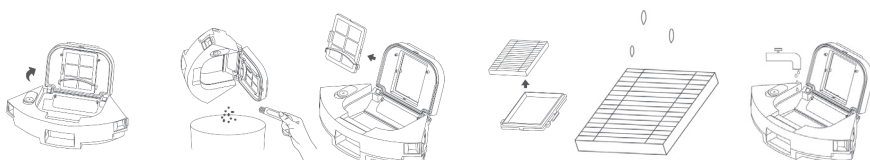

## DWEIL

Het is aan te raden om de dweil om de 3 à 6 maanden te vervangen door een origineel product, zodat de robot goed blijft schoonmaken.

1. Verwijder de dweilmodule uit het 2-in-1 waterreservoir en neem de dweil uit de dweilhouder.
2. Spoel de dweil uit met schoon water en laat hem aan de lucht drogen voordat u hem weer gebruikt.

## ROBOT

Gebruik geen natte doekjes, reinigingsmiddelen, sprays of andere chemische producten om de sensoren, infraroodoplaadsensoren of oplaadelektrodeplaten van de robot schoon te maken.

1. Gebruik een zachte, schone doek om de laserafstandssensor, de infraroodlens, de oplaadelektrodeplaten en de antivalsensor af te nemen.

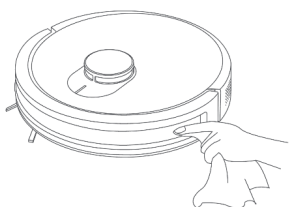

## PROBLEEMOPLOSSING

<b>Probleem</b>	<b>Mogelijke oplossing</b>
De zijborstel werkt niet goed.	Controleer of de zijborstel verstrikt is geraakt in los vuil of haar en verwijder dit.
De wielen werken niet goed.	Controleer of de wielen vastzitten en verwijder los vuil of voorwerpen.
De hoofdborstel werkt niet goed.	Controleer of de hoofdborstel verstrikt is geraakt in los vuil of haar en verwijder dit.
Er wordt een virtuele wand of verboden zone gedetecteerd.	Haal de robot weg bij de virtuele wand of uit de verboden zone en start hem opnieuw op.
De robot gaat niet meer aan	Het accuniveau is te laag. Plaats de robot voor gebruik terug in het laadstation om hem op te laden. De omgevingstemperatuur is te laag (onder 0 °C) of te hoog (boven 35 °C).
De robot laadt niet meer op	Het laadstation staat niet aan. Controleer of de voeding is aangesloten. De oplaadelektrodeplaten zijn niet schoon. Reinig de oplaadelektroden van het laadstation en de oplaadelektrodeplaten van de robot. De omgevingstemperatuur is te laag (onder 0 °C) of te hoog (boven 35 °C).
De robot gaat niet terug naar het laadstation om op te laden	Er zijn te veel obstakels in de buurt van het laadstation. Plaats het laadstation in een toegankelijke ruimte. De afstand tussen de robot en het laadstation is te groot. Plaats de robot in de buurt van het laadstation en probeer het opnieuw.
Robot vertoont onverwacht gedrag	Schakel de robot uit en start hem opnieuw op.

Vreemd geluid tijdens het schoonmaken	De hoofdborstel, zijborstel of wielen kunnen verstrikt raken in losse voorwerpen of haar. Schakel de robot uit en verwijder vuil.
Robot maakt minder goed schoon of zuigt stof minder goed op	De stofbak van het 2-in-1 waterreservoir zit vol. Maak de stofbak leeg. Het filter zit verstopt, maak het schoon. De hoofdborstel zit vast. Gebruik de onderhoudsborstel om vuil en haar van de hoofdborstel te verwijderen.
De dweilmodule geeft geen water af of de hoeveelheid water die vrijkomt is klein	Controleer of er water in het waterreservoir zit. Gebruik de mobiele app om het watervolume op het maximale niveau aan te passen. Zorg dat u de dweil en dweilhouder correct plaatst volgens de handleiding.
Kan geen verbinding maken met wifi	De wifi-functie is niet geactiveerd. Reset de wifi en probeer het opnieuw. Het wifi-sigitaal is zwak. Reset de robot in een gebied met een sterk wifi-sigitaal. De wifi-verbinding is abnormaal. Reset de wifi, download de nieuwste app en probeer opnieuw verbinding te maken.
Robot staat in offline-modus	Zorg ervoor dat de robot goed verbonden is met het netwerk en altijd binnen het gebied met een wifi-sigitaal blijft.
Geplande schoonmaakbeurt niet uitgevoerd	Zorg ervoor dat de robot niet in de 'Niet storen'-modus staat, omdat de geplande schoonmaakbeurt in deze modus niet kan worden uitgevoerd. Zorg ervoor dat de robot verbonden is met wifi.
Schoonmaken kan niet worden hervat	Zorg ervoor dat de robot niet in de 'Niet storen'-modus staat, waardoor het niet mogelijk is om het schoonmaken te hervatten. Als u de robot daarnaast via de app laat terugkeren om op te laden, op de oplaadknop drukt, of hem rechtstreeks naar het laadstation verplaatst, zal de robot het schoonmaken niet hervatten.



## GARANTIE

Wilfa geeft vijf jaar garantie op dit product vanaf de dag van aankoop. De garantie dekt productiefouten of defecten die zich voordoen tijdens de garantieperiode. Uw aankoopbon is het garantiebewijs voor de verkoper als u aanspraak maakt op de garantie.

De garantie is uitsluitend geldig voor producten die voor huishoudelijke toepassing gekocht en gebruikt werden. De garantie is niet geldig als het product voor commerciële doeleinden gebruikt wordt. De garantie is niet geldig als het product onjuist of nalatig gebruikt werd, als de Wilfa-instructies niet opgevolgd zijn, als het apparaat gewijzigd werd of als een onbevoegde reparatie uitgevoerd werd. De garantie is ook niet geldig voor normale slijtage van het product, verkeerd gebruik, gebrekkig onderhoud, gebruik van onjuiste elektrische spanning, of:

- Overbelasting van het product
- Onderdelen die normaal versleten zijn
- Onderdelen die regelmatig vervangen moeten worden (zoals filters, accu's enz.)

NL

**De handleiding is ook beschikbaar op onze website; [wilfa.com](http://wilfa.com)**



## PRODUCTSPECIFICATIES

Afmetingen	332 x 331 x 98 mm
Nominaal vermogen	40W
Accucapaciteit	2600mAh

## SUPPORT EN RESERVEONDERDELEN

Ga voor ondersteuning naar **wilfa.com** en raadpleeg onze klantenservice-/ondersteuningspagina. Hier vindt u veelgestelde vragen, reserveonderdelen, tips en trucs en al onze contactgegevens.

## RECYCLING



Deze markering geeft aan dat u dit product in de gehele Europese Unie niet met ander huishoudelijk afval mag meegeven. Om mogelijke schade aan het milieu of de gezondheid van mensen als gevolg van ongecontroleerde afvalverwijdering te voorkomen, dient het product op een verantwoorde manier gerecycled te worden om duurzaam hergebruik van materialen te stimuleren. Gebruik de retour- en inzamelingssystemen om uw gebruikte apparaat in te leveren, of neem contact op met de winkel waar u het product gekocht hebt. De winkel kan dit product in ontvangst nemen om het op veilige en milieuverantwoorde wijze te recyclen.

NL

PL

## ZAWARTOŚĆ

---

- 132 WAŻNE INSTRUKCJE DOTYCZĄCE  
BEZPIECZEŃSTWA
- 134 AKUMULATOR I ŁADOWANIE
- 135 INSTRUKCJE DOTYCZĄCE OCHRONY  
ŚRODOWISKA
- 136 ZASTRZEŻENIE DOTYCZĄCE SYSTEMU
- 137 OPIS PRODUKTU — ROBOT
- 138 OPIS PRODUKTU – ZBIORNIK NA WODĘ I  
POJEMNIK NA ŚMIECI
- 138 OPIS PRODUKTU – LAMPKI KONTROLNE
- 139 INSTALACJA
- 139 KORZYSTANIE Z URZĄDZENIA
- 141 CZYSZCZENIE I KONSERWACJA
- 144 ROZWIĄZYWANIE PROBLEMÓW
- 146 GWARANCJA
- 147 DANE TECHNICZNE PRODUKTU
- 147 POMOC TECHNICZNA I CZĘŚCI ZAMIENNE
- 147 MOŻLIWOŚĆ RECYKLINGU

## WAŻNE INSTRUKCJE DOTYCZĄCE BEZPIECZEŃSTWA

- To urządzenie może być używane przez dzieci od lat 8 i osoby z niepełnosprawnością fizyczną, sensoryczną i umysłową oraz brakiem doświadczenia i wiedzy, pod warunkiem zapewnienia nadzoru lub udzielenia instrukcji dotyczących korzystania z urządzenia w bezpieczny sposób oraz o ile taka osoba zdaje sobie sprawę z ewentualnych zagrożeń. Dzieci nie mogą używać urządzenia do zabawy. Czynności związane z czyszczeniem oraz konserwacją w zakresie użytkownika nie powinny być wykonywane przez dzieci, o ile nie zostanie zapewniony nadzór.
- Produkt ten jest przeznaczony wyłącznie do czyszczenia podłóg w domu i nie powinien być używany na zewnątrz, w obiektach komercyjnych lub przemysłowych ani na podłożach innych niż podłoga.
- Nie pozwalaj dzieciom bawić się urządzeniem. Należy nadzorować dzieci i zwierzęta domowe, aby nie zbliżały się do urządzenia podczas pracy.
- Jeśli przewód zasilający jest uszkodzony, należy go wymienić na specjalny przewód lub specjalny element, zakupiony u producenta lub w serwisie.
- Dzieci i zwierzęta domowe nie powinny wchodzić na urządzenie.
- Nie obsługiwać robota, używając osłony radaru

laserowego jako uchwytu.

- Nie używać w środowisku wielokondygnacyjnym bez barier ochronnych (takich jak antresole, otwarte balkony i blaty mebli).
- Nie używać w temperaturach spoza zakresu 0°C–35°C ani w przypadku, gdy na podłożu znajdują się rozlane płyny lub lepkie przedmioty.
- Nie używać do czyszczenia palących się przedmiotów.
- Przed użyciem uporządkować przewody na podłodze, aby nie utrudniały ruchu urządzenia.
- Odsunąć delikatne i drobne przedmioty (np. wazon, plastikowe torby itp.), aby uniknąć szkód na skutek blokady lub kolizji.
- Nie stosować trybu mopa na wykładzinach. W przypadku ścierania mopem podłogi, w okolicach wykładziny podłogowej skonfigurować wirtualne bariery, czyli strefy zabronione.
- Nie dopuszczać do zbierania przez urządzenie twardych lub ostrych przedmiotów (takich jak resztki materiałów dekoracyjnych, szkło, gwoździe itp.).
- Przed czyszczeniem i konserwacją urządzenia oraz podstawy wyłączyć zasilanie.

- Nie zostawiać urządzenia odwróconego dołem do góry przez dłuższy czas.
- Jeśli urządzenie ma być transportowane, wyłączyć je i użyć oryginalnego opakowania.

#### AKUMULATOR I ŁADOWANIE

- Nie używać akumulatora, przewodu zasilającego ani podstawy innych firm.
- Nie wolno demontować, naprawiać ani modyfikować akumulatora lub podstawy bez zezwolenia.
- Nieumieszczać podstawy z funkcją automatycznego czyszczenia w pobliżu źródła ciepła (np. grzejnika itp.).
- Przed utylizacją urządzenia należy odłączyć zasilanie i wyjąć akumulator.
- Jeśli urządzenie nie będzie używane przez dłuższy czas, należy naładować całkowicie akumulator, wyłączyć urządzenie i umieścić w chłodnym i suchym miejscu.
- Zaleca się ładowanie co najmniej raz w miesiącu.
- W tym urządzeniu znajdują się baterie, których nie można wymienić.

## INSTRUKCJE DOTYCZĄCE OCHRONY ŚRODOWISKA

- Poniższe informacje mają zastosowanie tylko w przypadku utylizacji robota i nie stanowią instrukcji codziennego użytkowania: Substancje chemiczne zawarte we wbudowanym akumulatorze litowo-jonowym urządzenia zanieczyszczają środowisko. Przed utylizacją urządzenia należy wyjąć akumulator i przekazać do specjalistycznego punktu recyklingu akumulatorów. Demontaż akumulatora:
- Pozostawić robota uruchomionego do momentu, aż akumulator rozładuje się i nie będzie można go wyczyścić bez dotykania podstawy automatycznego czyszczenia.
- Wyłączyć robota.
- Zdemontować dolną obudowę robota.
- Nacisnąć zapięcie i wyciągnąć wtyczkę akumulatora, a następnie wyjąć akumulator.
- Zdjąć pokrywę akumulatora i wyjąć akumulator.

Uwaga:

- Podczas demontażu akumulatora upewnić się, że jest rozładowany i oddalić się od podstawy.
- Należy zdemontować cały pakiet akumulatora, nie uszkodzając jego obudowy, w przypadku zwarcia lub wycieku niebezpiecznych substancji.

PL

- W przypadku kontaktu skóry z elektrolitem spłukać go dużą ilością wody i natychmiast udać się do lekarza.
- To urządzenie zawiera akumulatory, które mogą być wymieniane tylko przez wykwalifikowane osoby.
- **OSTRZEŻENIE!** Do celów ładowania akumulatora należy używać wyłącznie odłączanego zasilacza dostarczanego z urządzeniem.

#### ZASTRZEŻENIE DOTYCZĄCE SYSTEMU

Na rynku jest dostępnych coraz więcej modeli smartfonów. Wydajność systemu może się różnić w zależności od kombinacji systemu operacyjnego i sposobu jego implementacji w danym modelu telefonu. Zmiany w branży również mogą mieć wpływ. Z tego powodu nie gwarantuje się oczekiwanego działania aplikacji, chociaż w większości przypadków powinna ona działać prawidłowo. Najprawdopodobniej aplikacja będzie działać przez długi czas ze starszym sprzętem i oprogramowaniem, jednak należy aktualizować system operacyjny swojego telefonu, aby mieć pewność, że aplikacja jest w pełni funkcjonalna. Minimalne wymaganie na styczeń 2023 r.:

- iOS 14.00
- Android 10.0



## OPIS PRODUKTU — ROBOT

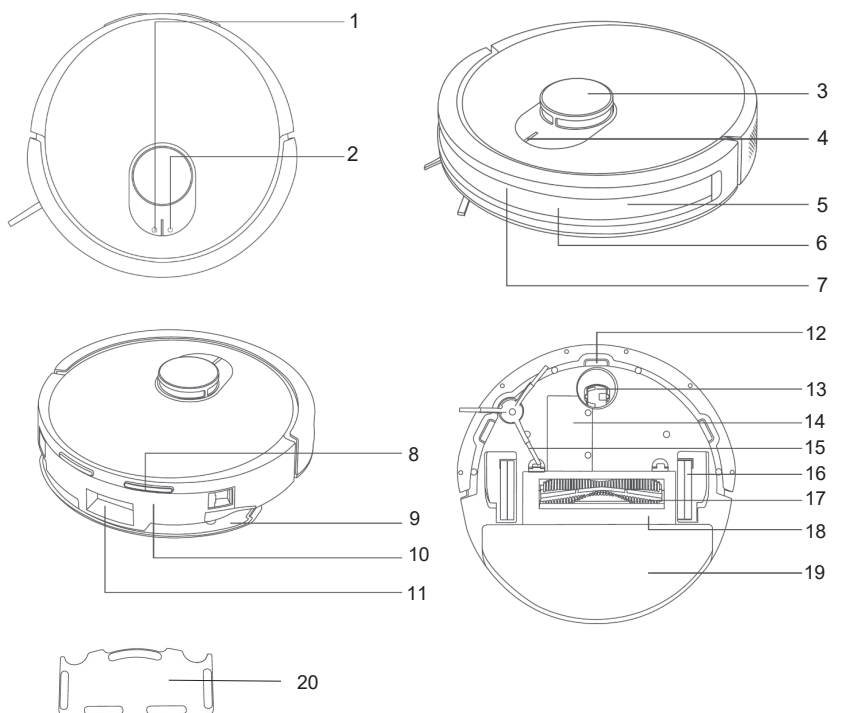

- |     |                                    |     |                             |
|-----|------------------------------------|-----|-----------------------------|
| 1.  | Przycisk ładowania                 | 11. | Wylot ze zbiornika kurzu    |
| 2.  | Przycisk włączania                 | 12. | Czujnik spadku x3           |
| 3.  | Laserowy czujnik odległości        | 13. | Kółko                       |
| 4.  | Lampka kontrolna                   | 14. | Pokrywa akumulatora         |
| 5.  | Czujnik kolizji x2                 | 15. | Szczotka boczna             |
| 6.  | Obiektyw na podczerwień            | 16. | Koło x 2                    |
| 7.  | Czujnik ładowania                  | 17. | Szczotka główna             |
| 8.  | Elektrody ładowania x 2            | 18. | Pokrywa szczotki            |
| 9.  | Uchwyt mopa                        | 19. | Mop                         |
| 10. | Zbiornik na wodę typu dwa w jednym | 20. | Podkładka chroniąca podłogę |

## OPIS PRODUKTU – ZBIORNIK NA WODĘ I POJEMNIK NA ŚMIECI

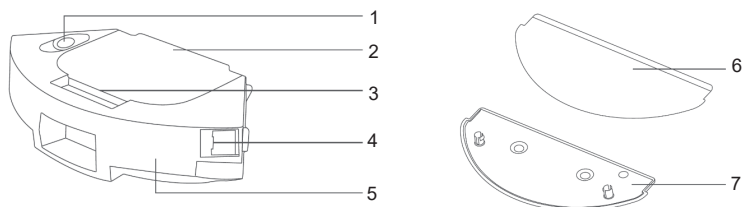

- |    |                             |    |                  |
|----|-----------------------------|----|------------------|
| 1. | Gumowa zatyczka             | 5. | Zbiornik na wodę |
| 2. | Pojemnik na śmieci          | 6. | Mop              |
| 3. | Pokrywa pojemnika na śmieci | 7. | Uchwyt mopa      |
| 4. | Przycisk zwalniania         |    |                  |

## OPIS PRODUKTU – LAMPKI KONTROLNE

Stan lampki	Robot
Białe, ciągłe	Robot jest włączony, pracuje, ładowanie zakończone lub w trybie gotowości.
Białe, miga	Robot ładuje się, łączy się z siecią lub aktualizuje oprogramowanie układowe.
Białe, miga powoli	Robot włącza się lub ładuje (przy zasilaniu akumulatorowym od 12% do 100%).
Żółte, ciągłe	Brak połączenia z siecią
Żółte, miga	Robot resetuje sieć Wi-Fi lub znajduje się w nienormalnym stanie.
Żółte, miga powoli	Robot ładuje się przy niskim poziomie naładowania akumulatora (poniżej 12%).
Nie świeci	Robot jest wyłączony, uśpiony lub pracuje w trybie „nie przeszkadzać”.

# INSTALACJA

## MONTAŻ MODUŁU MOPOWANIA

1. Przymocuj wilgotny mop do rzepu na uchwycie mopa.
2. Otwórz gumową zatyczkę zbiornika na wodę, napełnij go czystą wodą i szczelnie zamknij zatyczką.
3. Zamocuj mop do spodu zbiornika na wodę, jak pokazano na rysunku.
4. Wciśnij zbiornik na wodę do robota, aż usłyszysz „kliknięcie”, które będzie oznaczać prawidłowy montaż.

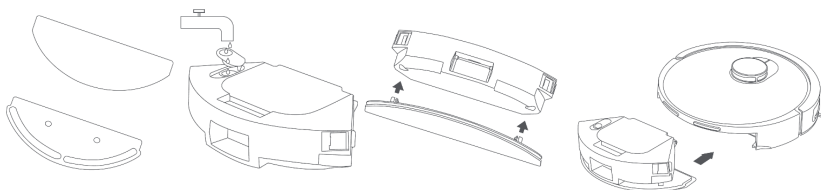

## KORZYSTANIE Z URZĄDZENIA

- **Włączanie/wyłączanie zasilania:** Naciśnij i przytrzymaj przycisk zasilania przez 3 sekundy. Kontrolka zaświeci się, gdy robot będzie w trybie gotowości.
- Naciśnij i przytrzymaj przycisk zasilania, aby go wyłączyć; kontrolka zgaśnie.
- **Start/pauza:** W trybie gotowości naciśnij przycisk zasilania. Robot rozpocznie sprzątkanie i można go wstrzymać, naciskając dowolny przycisk.
- **Ładowanie ręczne:** W trybie gotowości naciśnij przycisk ładowania, aby wysłać robota z powrotem do stacji dokującej.
- **Automatyczne ładowanie:** Robot automatycznie powróci do stacji dokującej po zakończeniu sprzątkania lub kiedy akumulator będzie bliski rozładowania.
- **Dodanie wody lub wyczyszczenie mopa podczas sprzątkania:** Jeśli podczas sprzątkania konieczne będzie dolanie wody lub wyczyszczenie mopa, naciśnij przycisk zasilania, aby wstrzymać działanie urządzenia. Następnie wyjmij zbiornik na wodę i zdejmij mop, dodaj wodę lub wyczyść mop i załóż go z powrotem. Naciśnij ponownie przycisk zasilania, aby wznowić sprzątkanie.
- **Tryb uśpienia:** Gdy robot nie będzie działał przez 5 minut, automatycznie przejdzie w tryb uśpienia. Jeśli urządzenie pozostanie w trybie uśpienia dłużej niż 6 godzin, wyłączy się automatycznie. Aby przełączyć robota w tryb gotowości, naciśnij dowolny przycisk lub skorzystaj z aplikacji.

## FUNKCJE APLIKACJI

Pobierz aplikację, aby dostosować te funkcje i zmaksymalizować wydajność robota odkurzacza.

- **Szybka mapa:** Umieść robota w stacji dokującej i wybierz ten tryb w aplikacji, aby zbudować mapę bez sprzątania. Po automatycznym powrocie robota do stacji dokującej mapa zostanie uzupełniona i automatycznie zapisana.
- **Zapamiętanie mapy:** Po pomyślnym zakończeniu szybkiego mapowania lub sprzątania i powrocie do stacji dokującej w celu naładowania, mapa zostanie automatycznie zaktualizowana i zapisana. Po pomyślnym utworzeniu mapy możesz dzielić i scalać obszary oraz nadawać nazwy pomieszczeniom w aplikacji.
- **Pełne sprzątnięcie domu:** Rozpocznij pełne sprzątnięcie domu w aplikacji lub naciskając przycisk zasilania. Robot najpierw wykona pełne sprzątnięcie domu wzdłuż ustalonej ścieżki, a następnie wykona sprzątnięcie na obrzeżach.
- **Sprzątnięcie na obrzeżach:** Wybierz ten tryb w aplikacji, aby robot sprzątał wzdłuż ścian pomieszczeń.
- **Sprzątnięcie obszaru:** Zdefiniuj konkretny obszar w aplikacji, a robot będzie sprzątał tylko w tym obszarze.
- **Sprzątnięcie miejscowe:** W aplikacji wybierz punkt docelowy na mapie, a robot wysprząta obszar w wymiarach 2 x 2 metry wokół tego punktu.
- **Zaplanowane sprzątnięcie:** Użyj aplikacji, aby ustawić harmonogram sprzątnięcia. Robot uruchomi się i powróci do stacji automatycznie.
- **Tryb „nie przeszkadzać”:** W ustawionych godzinach (domyślnie od 22:00 do 08:00) robot nie będzie wykonywał zaplanowanego sprzątnięcia ani nie będzie wznawiał sprzątnięcia i ograniczy do minimum komunikaty głosowe. W aplikacji można włączyć i wyłączyć ten tryb oraz ustawić godziny, kiedy tryb ma być aktywny.
- **Wirtualna ściana/obszar zabroniony:** Skonfiguruj wirtualne ściany lub obszary zabronione, aby zapobiec wjeżdżaniu robota w niepożądane miejsca. Przed skorzystaniem z funkcji wirtualnej ściany/obszaru zabronionego należy zapisać mapę w aplikacji. Przemieszczenie robota lub duże zmiany otoczenia mogą spowodować, że oryginalna mapa stanie się nieważna, a konfiguracja wirtualnych ścian/obszarów zabronionych zostanie utracona.
- **Reset Wi-Fi:** Jeśli telefon komórkowy nie może połączyć się z robotem, zresetuj połączenie Wi-Fi poprzez naciśnięcie i przytrzymanie przycisku zasilania i ładowania.
- **Przywrócenie ustawień fabrycznych:** Naciśnij i przytrzymaj przycisk ładowania przez 5 sekund, aż usłyszysz komunikat, a następnie naciśnij i przytrzymaj przez kolejne 5 sekund, aby przywrócić ustawienia fabryczne. Robot musi ponownie połączyć się z aplikacją, a wszystkie powiązane ustawienia w aplikacji zostaną usunięte.
- **Aktualizacja oprogramowania układowego:** Oprogramowanie układowe robota można zaktualizować przy użyciu aplikacji. Podczas aktualizacji robot musi być podłączony do stacji dokującej lub mieć poziom naładowania akumulatora wyższy niż 30%. Nie rozpoczynaj procesu sprzątnięcia podczas aktualizacji.

## CZYSZCZENIE I KONSERWACJA

**Uwaga:** Wyłącz urządzenie przed wykonaniem każdego z poniższych kroków!

### SZCZOTKA GŁÓWNA

Dołączona szczoteczka do czyszczenia ma ostre ostrza i nie może być dostępna dla dzieci.

1. Zdemontuj szczotkę główną. W tym celu odwróć robota kołami do góry, podnieś zapięcie i wyjmij szczotkę główną.
2. Wyczyść ją za pomocą dołączonej szczoteczki do czyszczenia. Użyj strony z haczykiem, aby podnieść i przeciąć włosy i włókna, a następnie oddzielić je od szczotki głównej. Użyj szczoteczki do czyszczenia, aby usunąć zabrudzenia z powierzchni. Zaleca się wymianę szczotki głównej co 6–12 miesięcy.

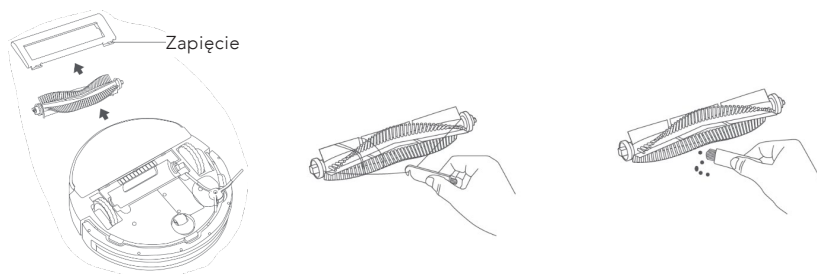

### SZCZOTKA BOCZNA

1. Obróć robota kołami do góry. Wykręć śruby wkrętakiem i zdejmij szczotkę.
2. Wyczyść ją szczotką dołączoną do urządzenia. Użyj strony z haczykiem, aby podnieść i przeciąć włosy i włókna, a następnie oddzielić je od szczotki bocznej. Użyj szczoteczki do usunięcia zabrudzeń z powierzchni. Zaleca się wymianę szczotki bocznej co 6–12 miesięcy.

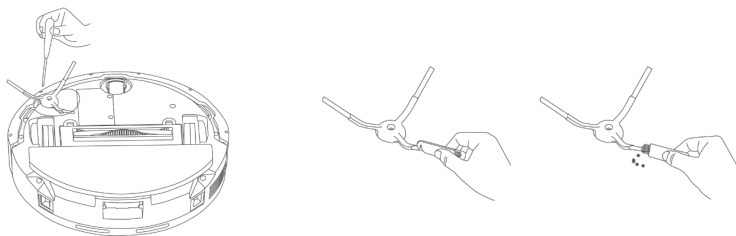

### ZBIORNIK NA WODĘ I POJEMNIK NA ŚMIECI

Nie mocz zbiornika na wodę podczas czyszczenia pojemnika na śmieci. Zaleca się wymianę filtra na oryginalny co 3–6 miesięcy, aby zapewnić czystość.

1. Naciśnij przycisk zwalnający na zbiorniku i wyciągnij go.

2. Otwórz pokrywę i wyrzuć śmieci. Wyczyść pojemnik szczoteczką do czyszczenia.
3. Wyjmij uchwyt filtra, wyjmij filtr i wyczyść go szczoteczką do czyszczenia.
4. Przepłucz filtr czystą wodą i pozostaw do całkowitego wyschnięcia przed ponownym zamontowaniem.
5. Przepłucz pojemnik na śmieci czystą wodą i pozostaw do całkowitego wyschnięcia przed ponownym zamontowaniem. Przed montażem części upewnij się, że są całkowicie suche. Ma to na celu zapobieganie nieprawidłowemu działaniu i gromadzeniu się kurzu.

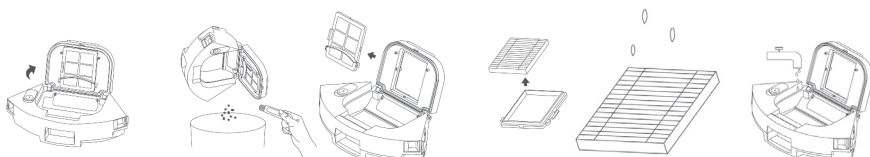

## MOP

Zaleca się wymianę mopa na oryginalny co 3–6 miesięcy, aby zapewnić czystość.

1. Wyjmij moduł mopowania ze zbiornika na wodę i zdejmij mop z uchwytu mopa.
2. Opłucz mop w czystej wodzie i pozostaw do wyschnięcia przed ponownym użyciem.

## ROBOT

Do czyszczenia czujników, czujników na podczerwień i płytek elektrod ładowania robota nie należy używać wilgotnych ściereczek, detergentów, sprayów ani innych środków chemicznych.

1. Miękką, czystą szmatką przetrzyj laserowy czujnik odległości, obiektyw na podczerwień, płytki elektrod ładowania i czujniki spadku.

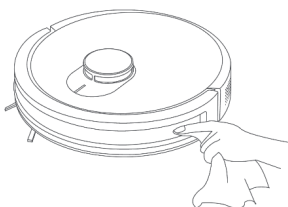

PL

## ROZWIĄZYWANIE PROBLEMÓW

<b>Problem</b>	<b>Możliwe rozwiązanie</b>
Nieprawidłowe działanie szczotki bocznej.	Sprawdź, czy na szczotkę nie nawinęły się śmieci, usuń je.
Nieprawidłowe działanie kół.	Sprawdź, czy koła nie są zablokowane i usuń obce przedmioty.
Nieprawidłowe działanie szczotki głównej.	Sprawdź, czy na szczotkę nie nawinęły się śmieci, usuń je.
Wykryto wirtualną ścianę lub obszar zabroniony.	Uruchom ponownie robota po odsunięciu go od wirtualnej ściany lub obszaru zabronionego.
Nie można włączyć robota	Niski poziom naładowania akumulatora. Przed użyciem ustaw robota w stacji dokującej w celu naładowania. Temperatura otoczenia jest zbyt niska (poniżej 0°C) lub zbyt wysoka (powyżej 35°C).
Nie można naładować	Stacja ładująca nie jest podłączona do zasilania. Sprawdź, czy zasilanie jest podłączone. Płytki elektrod ładujących nie są czyste. Wyczyść styki ładowania stacji dokującej i płytki elektrod ładowania robota. Temperatura otoczenia jest zbyt niska (poniżej 0°C) lub zbyt wysoka (powyżej 35°C).
Nie można powrócić do stacji dokującej w celu naładowania	W pobliżu stacji dokującej jest zbyt wiele przeszkód. Pozostaw wolne miejsce wokół stacji dokującej. Odległość między robotem a stacją dokującą jest zbyt duża. Ustaw robota w pobliżu stacji dokującej i spróbuj ponownie.
Nieprawidłowe działanie	Wyłącz robota i uruchom go ponownie.



Nietypowy dźwięk podczas pracy	Na szczotce głównej, szczotce bocznej lub na kołach mogły zaplątać się obce przedmioty. Wyłącz robota i wyczyść go.
Słabsza skuteczność odkurzania lub odprowadzania kurzu	Zbiornik na wodę z pojemnikiem na śmieci jest pełny. Wyczyść pojemnik na śmieci. Filtr jest zablokowany, wyczyść go. Na szczotkę główną nawinęły się śmieci. Użyj szczoteczki do czyszczenia, aby usunąć zanieczyszczenia ze szczotki głównej.
Moduł mopowania nie dozuje wody lub jej ilość jest za mała	Sprawdź, czy w zbiorniku jest woda; użyj aplikacji mobilnej, aby dostosować objętość wody do maksymalnego poziomu; zamocuj mopa i uchwyt mopa prawidłowo, zgodnie z instrukcją.
Nie można połączyć się z Wi-Fi	Funkcja Wi-Fi nie jest włączona. Zresetuj Wi-Fi i spróbuj ponownie. Słaby sygnał Wi-Fi. Zresetuj robota w obszarze o silnym sygnale Wi-Fi. Połączenie Wi-Fi jest nieprawidłowe. Zresetuj Wi-Fi, pobierz najnowszą aplikację i spróbuj połączyć się ponownie.
Robot jest w trybie offline	Upewnij się, że robot został pomyślnie podłączony do sieci i zawsze pozostaje w zasięgu sygnału Wi-Fi.
Niepowodzenie planowego sprzątnia	Upewnij się, że robot nie jest w trybie „nie przeszkadzać”, ponieważ w tym trybie zaplanowane sprzątnie nie jest wykonywane. Upewnij się, że robot jest połączony z siecią Wi-Fi.
Nie można wznowić sprzątnia	Upewnij się, że robot nie jest w trybie „nie przeszkadzać”, co nie pozwala na wznowienie czyszczenia. Ponadto, jeśli robot został skierowany do ładowania przez polecenie w aplikacji, naciśnięcie przycisku ładowania lub ustawienie go w stacji dokującej, czyszczenie nie zostanie wznowione.



## GWARANCJA

Firma Wilfa udziela 5-letniej gwarancji na ten produkt od dnia zakupu. Gwarancja obejmuje wady produkcyjne lub wady powstałe w okresie gwarancyjnym. W przypadku roszczeń z tytułu gwarancji dowodem dla sprzedawcy jest paragon lub inny dokument potwierdzający zakup.

Gwarancja obejmuje wyłącznie produkty zakupione i używane na potrzeby indywidualnych gospodarstw domowych. Komercyjna eksploatacja produktu powoduje unieważnienie gwarancji. Gwarancja zostanie unieważniona w przypadku niewłaściwego używania produktu, niedbałości, postępowania niezgodnego z instrukcjami podanymi przez firmę Wilfa, a także w przypadku modyfikacji produktu lub jego nieautoryzowanej naprawy. Gwarancja nie obejmuje ponadto normalnego zużycia, użycia niezgodnego z przeznaczeniem, braku konserwacji, podłączenia do nieprawidłowego napięcia elektrycznego oraz:

- Przeciążenia produktu
- Części, które zużywają się w wyniku normalnej eksploatacji
- Części, które należy regularnie wymieniać (np. filtr, akumulator itp.)

**Instrukcja obsługi jest także dostępna na naszej stronie internetowej: [wilfa.com](http://wilfa.com)**

PL

## DANE TECHNICZNE PRODUKTU

Rozmiar	332 x 331 x 98 mm
Moc znamionowa	40W
Pojemność akumulatora	2600mAh

## POMOC TECHNICZNA I CZĘŚCI ZAMIENNE

Aby uzyskać pomoc techniczną, odwiedź stronę obsługi klienta/pomocy technicznej w naszej witrynie **wilfa.com**. Znajdziesz tam często zadawane pytania, listy części zamiennych, porady i wskazówki oraz wszystkie dane kontaktowe.

## MOŻLIWOŚĆ RECYKLINGU



Ten znak wskazuje, że w Unii Europejskiej to urządzenie nie może być wyrzucane wraz z odpadami z gospodarstw domowych. Aby zapobiec możliwemu skażeniu środowiska lub zagrożeniom dla zdrowia ludzi z uwagi na niekontrolowaną utylizację odpadów, należy odpowiedzialnie przekazać je do recyklingu w celu promocji zrównoważonej gospodarki zasobami materiałowymi w zakresie ponownego użycia. Aby pozbyć się urządzenia po okresie eksploatacji, należy skorzystać z właściwego punktu zbiórki lub skontaktować się ze sprzedawcą, od którego kupiono produkt. W ten sposób produkt zostanie bezpłatnie przekazany do recyklingu bezpiecznego dla środowiska.

PL



## CONTENU

---

- 150 CONSIGNES DE SÉCURITÉ IMPORTANTES
- 152 BATTERIE ET CHARGEMENT
- 152 CONSIGNES RELATIVES À LA PROTECTION DE L'ENVIRONNEMENT
- 154 CLAUSES DE NON RESPONSABILITÉ DU SYSTEME
- 155 APERÇU DU PRODUIT - ROBOT
- 156 APERÇU DES PRODUITS – RÉSERVOIR D'EAU ET POUBELLE DEUX EN UN
- 156 APERÇU DU PRODUIT – VOYANTS LUMINEUX
- 157 INSTALLATION
- 157 UTILISATION
- 159 NETTOYAGE ET ENTRETIEN
- 161 GUIDE DE DÉPANNAGE
- 164 GARANTIE
- 165 CARACTÉRISTIQUES DU PRODUIT
- 165 ASSISTANCE ET PIÈCES DÉTACHÉES
- 165 RECYCLAGE

## CONSIGNES DE SÉCURITÉ IMPORTANTES

- Cet appareil peut être utilisé par des enfants à partir de huit ans et des personnes en situation de handicap physique, mental ou sensoriel ou encore manquant de connaissances et d'expérience, si elles sont surveillées ou ont reçu des instructions sur l'utilisation sûre de l'appareil, et si elles ont conscience des risques inhérents. Il est interdit aux enfants de jouer avec l'appareil. Les enfants ne doivent pas procéder au nettoyage ni à l'entretien de l'appareil sans surveillance.
- Ce produit sert uniquement au nettoyage des sols dans un environnement domestique et ne doit pas être utilisé à l'extérieur, dans un environnement autre que le sol, commercial ou industriel.
- Ne pas laisser les enfants jouer avec la machine. Surveiller les enfants et les animaux domestiques pour les maintenir aussi loin que possible lorsque la machine est en marche.
- Si le cordon d'alimentation est endommagé, il doit être remplacé par un cordon spécial ou un composant spécial acheté auprès de son fabricant ou de son service de maintenance.
- Ne jamais laisser des enfants ou des animaux s'asseoir sur la machine.
- Ne pas manipuler ce robot en utilisant le capot de protection du radar laser comme poignée.
- Ne pas l'utiliser dans des environnements

suspendus sans barrières de protection (comme des sols duplex, des balcons ouverts et des dessus de meubles).

- Ne pas l'utiliser dans un environnement où la température est supérieure à 35°C et inférieure à 0°C ou où il y a des liquides et des objets collants au sol.
- Ne pas l'utiliser pour nettoyer des objets brûlants.
- Avant toute utilisation, acheminer et plier les câbles sur le sol en cas d'obstruction qui bloque le mouvement de la machine.
- Ranger les objets fragiles et les objets divers (tels que les vases et les sacs en plastique, etc.) au sol, afin d'éviter d'endommager les objets de valeur à la maison lorsque la machine est bloquée pendant le fonctionnement ou en cas de collision légère.
- Ne pas activer le mode serpillière sur le tapis. En lavant le sol, aménager des murs virtuels ou des zones interdites dans la zone de la moquette.
- Ne pas laisser la machine absorber des objets durs ou tranchants (tels que des déchets de décoration, du verre, des ongles, etc.).
- Nettoyer et maintenir l'appareil et la base hors tension.
- Ne pas retourner la machine au sol pendant une période prolongée.
- Si des produits doivent être transportés, s'assurer

que la machine est éteinte et il est recommandé d'utiliser la boîte d'emballage d'origine pour protéger l'emballage.

## BATTERIE ET CHARGEMENT

- Ne pas utiliser de batterie, de cordon d'alimentation ou de base tiers.
- Ne pas démonter, réparer ni modifier pas la batterie ou la base sans autorisation.
- Ne pas placer la base autonettoyante à proximité de la source de chaleur (comme un radiateur, etc.).
- Avant de jeter la machine, l'alimentation électrique doit être coupée et la batterie retirée de la machine.
- Si l'appareil n'est pas utilisé pendant une longue période, il faut l'éteindre après l'avoir complètement chargé et le ranger dans un endroit frais et sec.
- Il est recommandé de recharger au moins une fois par mois.
- Cet appareil contient des piles qui ne sont pas remplaçables

## CONSIGNES RELATIVES À LA PROTECTION DE L'ENVIRONNEMENT

- Les informations suivantes ne s'appliquent qu'à l'élimination de ce robot et ne constituent pas une



instruction de fonctionnement quotidienne : Les substances chimiques contenues dans la batterie lithium-ion intégrée de ce produit polluent l'environnement. Retirer la batterie avant d'éliminer la machine et confiez-la à un centre de recyclage de batteries professionnel pour une élimination centralisée. Procédure de démontage de la batterie :

- Laisser le robot fonctionner jusqu'à ce qu'il soit faiblement alimenté et qu'il ne puisse pas être nettoyé sans toucher la base autonettoyante.
- Éteindre le robot.
- Démonter la coque inférieure du robot.
- Appuyer sur la boucle et retirer le connecteur de la batterie, puis retirer la batterie.
- Retirer la plaque de protection de la batterie et extraire la batterie.

Remarque:

- Lors du démontage de la batterie, s'assurer que la batterie est épuisée et qu'elle est éloignée de la base.
- Démonter l'ensemble du bloc accumulateur et ne pas endommager le boîtier du bloc accumulateur en cas de court-circuit ou de fuite de substances dangereuses.
- Si l'on touche le liquide de la batterie, rincer abondamment à l'eau et consulter immédiatement

un médecin.

- Cet appareil contient des piles qui ne peuvent être remplacées que par des personnes qualifiées.
- **AVERTISSEMENT !** Pour recharger la batterie, utilisez uniquement le bloc d'alimentation détachable fourni avec cet appareil.

#### CLAUSES DE NON RESPONSABILITÉ DU SYSTEME

La liste des types de smartphones sur le marché est longue et croissante. Les performances du système peuvent varier en fonction des différentes combinaisons du système d'exploitation et de la manière dont il est mis en œuvre dans le modèle de téléphone. Les modifications de l'industrie peuvent également avoir une incidence. Par conséquent, bien que nous nous attendions à de bonnes performances dans la plupart des cas, les performances attendues de l'application ne sont pas garanties. Bien que l'application fonctionnera très probablement longtemps avec des versions matérielles et logicielles plus anciennes, il faut maintenir les systèmes d'exploitation de le téléphone à jour pour vous assurer que l'application fonctionne parfaitement. Exigence minimale de janvier 2023:

- iOS 14.00
- Android 10.0

## APERÇU DU PRODUIT - ROBOT

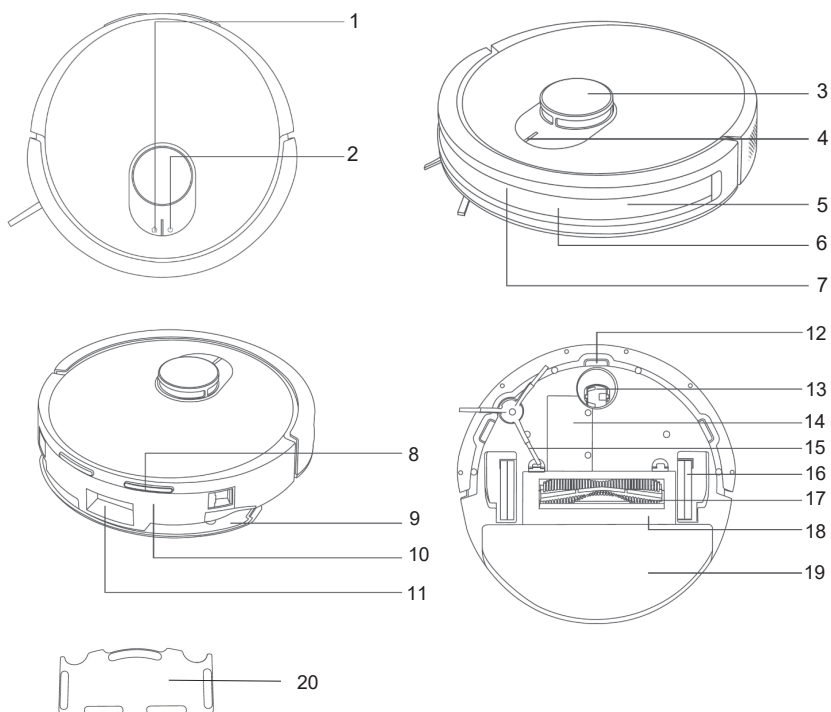

- |     |                            |     |                                |
|-----|----------------------------|-----|--------------------------------|
| 1.  | Bouton de recharge         | 12. | Capteur de bord x3             |
| 2.  | Bouton « Power »           | 13. | Roue                           |
| 3.  | Capteur de distance laser  | 14. | Trappe de la batterie          |
| 4.  | Témoin lumineux            | 15. | Balai latéral                  |
| 5.  | Capteur de collision x2    | 16. | Roue x 2                       |
| 6.  | Objectif infrarouge        | 17. | Balai principal                |
| 7.  | Capteur de recharge        | 18. | Couvercle de brosse            |
| 8.  | Électrode de charge x 2    | 19. | Serpillière                    |
| 9.  | Support pour serpillière   | 20. | Coussinet de protection du sol |
| 10. | Réservoir d'eau deux en un |     |                                |
| 11. | Évacuation de la poussière |     |                                |

## APERÇU DES PRODUITS – RÉSERVOIR D'EAU ET POU- BELLE DEUX EN UN

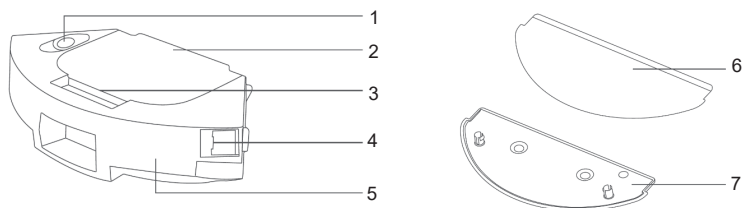

- |    |                                       |    |                          |
|----|---------------------------------------|----|--------------------------|
| 1. | Capuchon en caoutchouc                | 4. | Bouton de déverrouillage |
| 2. | Compartiment à poussière              | 5. | Réservoir d'eau          |
| 3. | Couvercle du compartiment à poussière | 6. | Serpillière              |
|    |                                       | 7. | Support pour serpillière |

## APERÇU DU PRODUIT – VOYANTS LUMINEUX

Lumière	Robot
Blanc continu	Le robot est sous tension, en fonctionnement, la charge terminée ou en mode veille.
Blanc clignotant	Le robot est en train de se recharger, de se connecter au réseau ou de mettre à jour le micrologiciel.
Blanc clignotant lentement	Le robot est en train de s'allumer ou de se recharger (avec une charge de batterie comprise entre 12% et 100%).
Jaune fixe	Pas connecté au réseau
Jaune clignotant	Le robot est en train de réinitialiser le Wi-Fi ou se trouve dans un état anormal.
Clignotement jaune lent	Le robot se charge avec une batterie faible (moins de 12%).
Lumière d'arrêt	Le robot est éteint, en veille ou en mode « Ne pas déranger ».

## INSTALLATION

### INSTALLATION DU MODULE DE SERPILLÈRE

1. Fixer la serpillière humide au Velcro du support de serpillière.
2. Ouvrir le bouchon en caoutchouc du réservoir d'eau, remplir d'eau propre et fermer le bouchon fermement.
3. Fixer la serpillière au fond du réservoir d'eau comme indiqué sur l'illustration.
4. Pousser le réservoir d'eau dans le robot jusqu'à entendre un « clic » indiquant qu'il est correctement installé.

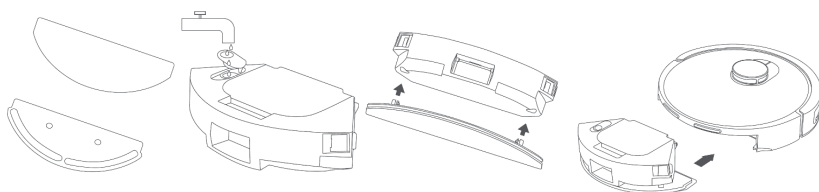

## UTILISATION

- **Interrupteur marche/arrêt :** Maintenir enfoncé le bouton d'alimentation pendant 3 secondes. Le voyant s'allume lorsque le robot est en mode veille.
- Appuyer sur le bouton d'alimentation et le maintenir enfoncé pour l'éteindre. Le témoin lumineux va s'éteindre.
- **Démarrer/Pause** En mode veille, appuyer sur le bouton d'alimentation. Le robot commence à nettoyer et peut être mis en pause en appuyant sur n'importe quel bouton.
- **Rechargement manuel:** En mode veille, appuyer sur le bouton de recharge pour renvoyer le robot au station de charge.
- **Recharge automatique:** Le robot retournera automatiquement au station de charge lorsqu'il aura terminé le nettoyage ou si la batterie est faible.
- **Ajouter de l'eau ou nettoyer la serpillière pendant le nettoyage :** Pour ajouter de l'eau ou nettoyer la serpillière pendant le nettoyage, appuyer sur le bouton d'alimentation pour mettre l'appareil en pause. Ensuite, retirez le réservoir d'eau et la serpillière, ajoutez de l'eau ou nettoyez la serpillière, puis remettez-les en place. Appuyer à nouveau sur le bouton d'alimentation pour reprendre le nettoyage.
- **Mode veille:** Lorsque le robot est resté inactif pendant 5 minutes, il passe automatiquement en mode veille. Si elle reste en mode veille pendant plus de 6 heures, elle s'éteint automatiquement. Pour réveiller le robot, appuyer sur n'importe quel bouton ou utiliser l'application.

## FONCTIONNALITÉS DE L'APPLI

Télécharger l'application pour personnaliser ces fonctionnalités et maximiser les performances de votre aspirateur robot.

- **Carte rapide:** Placer le robot sur la station de charge et sélectionner ce mode dans l'application pour tracer une carte sans nettoyage. Après le retour automatique du robot à la station de charge, la carte est complétée et enregistrée automatiquement.
- **Carte mémoire :** Une fois que le robot a terminé avec succès une carte rapide ou un nettoyage et qu'il retourne à la station de charge pour la recharger, la carte est automatiquement mise à jour et enregistrée. Une fois la carte créée avec succès, l'utilisateur peut diviser, fusionner des zones ou personnaliser les noms des pièces dans l'application.
- **Nettoyage complet de la maison:** Lancer le nettoyage de toute la maison via l'application ou en appuyant sur le bouton d'alimentation. Le robot effectuera d'abord un nettoyage complet de la maison selon un chemin prédéfini, puis procédera au nettoyage des bords.
- **Nettoyage des bords :** Sélectionner ce mode dans l'application pour que le robot nettoie le long des bords des pièces.
- **Nettoyage de zone :** Définir une zone spécifique dans l'application et le robot ne nettoiera que cette zone.
- **Nettoyage en point fixe :** Dans l'application, choisir un point cible sur la carte pour que le robot nettoie une zone de 2x2 mètres autour.
- **Nettoyage programmé :** Utiliser l'application pour définir un programme de nettoyage. Le robot démarre et retourne automatiquement à la station.
- **Mode « Ne pas déranger » :** Pendant cette période (par défaut de 22h00 à 08h00), le robot ne effectuera pas de nettoyage programmé ni de reprise du nettoyage et minimisera les alertes vocales. L'utilisateur peut activer/désactiver ou définir la période de ce mode dans l'application.
- **Mur virtuel/zone interdite :** Définir des murs virtuels ou des zones interdites pour empêcher le robot d'entrer dans les zones. Avant d'utiliser la fonction de mur virtuel/zone interdite, il est possible d'enregistrer la carte dans l'application. Déplacer le robot ou effectuer des changements importants dans l'environnement peut rendre la carte originale invalide et entraîner la perte des murs virtuels et des zones interdites.
- **Réinitialiser le Wi-Fi :** Si le téléphone portable ne peut pas se connecter au robot, réinitialiser la connexion Wi-Fi en appuyant longuement sur le bouton d'alimentation et de charge.
- **Réinitialisation d'usine :** Appuyer sur le bouton de recharge et le maintenir enfoncé pendant 5 secondes jusqu'à entendre une invite, puis appuyer sur le bouton et le maintenir enfoncé pendant 5 secondes supplémentaires pour réinitialiser les paramètres d'usine. Le robot doit se reconnecter à l'application et tous les paramètres associés dans l'application seront effacés.
- **Mise à niveau du micrologiciel :** Le micrologiciel du robot peut être mis à niveau via l'application. Pendant le processus de mise à niveau, le robot doit être connecté à la station de charge ou avoir une charge de batterie supérieure à 30%. Ne pas lancer de processus de nettoyage pendant la mise à niveau.

## NETTOYAGE ET ENTRETIEN

**Remarque :** Éteindre l'appareil avant d'effectuer l'une des étapes suivantes !

### BALAI PRINCIPAL

La brosse de nettoyage fournie est dotée de lames tranchantes. À conserver hors de portée des enfants.

1. Démontez la brosse principale en retournant le robot, soulever la boucle et retirer la brosse principale.
2. Nettoyez à l'aide de la brosse de nettoyage fournie. Utilisez le côté avec le crochet pour ramasser et couper les cheveux et les fibres et les ôter du balai principal. Utilisez la brosse de nettoyage pour éliminer la saleté de surface. Nous recommandons de remplacer le balai principal tous les 6 à 12 mois.

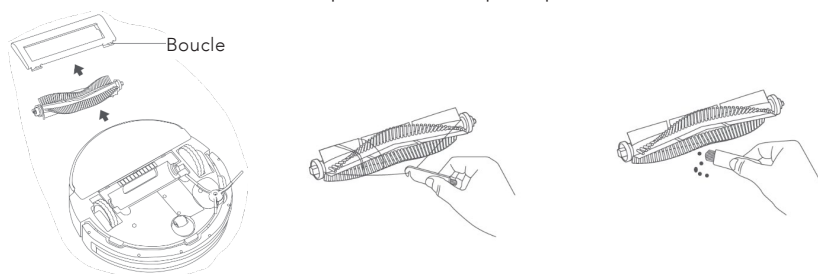

### BROSSE LATÉRALE

1. Retourner le robot. À l'aide d'un tournevis, retirez les vis et le balai.
2. Nettoyez à l'aide de la brosse de nettoyage fournie avec le produit. Utilisez le côté avec le crochet pour ramasser et couper les cheveux et les fibres et les ôter du balai latéral. Utilisez la brosse de nettoyage pour éliminer la saleté de surface. Nous recommandons de remplacer le balai latéral tous les 6 à 12 mois.

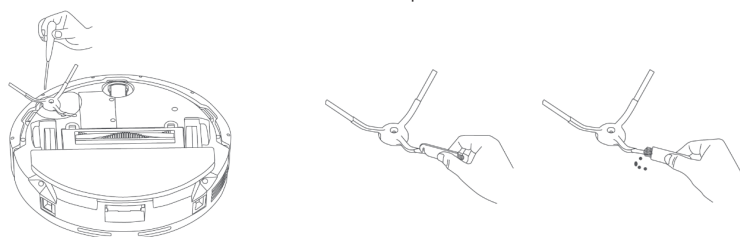

## RÉSERVOIR D'EAU ET POUBELLE DEUX EN UN

Ne pas tremper le réservoir d'eau pendant le nettoyage du compartiment à poussière. Il est recommandé de remplacer le filtre par un filtre d'origine tous les 3 à 6 mois pour garantir la propreté.

1. Appuyer sur le bouton de déverrouillage du réservoir et le retirer.
2. Ouvrir le couvercle et jeter les déchets. Utiliser la brosse de nettoyage pour le nettoyer.
3. Sortir le porte-filtre, retirer le filtre et le nettoyer avec la brosse de nettoyage.
4. Rincer le filtre à l'eau propre et le laisser sécher complètement à l'air libre avant de le réinstaller.
5. Rincer le compartiment de la poubelle à l'eau claire et le laisser sécher complètement à l'air libre avant de le réinstaller. S'assurer que les pièces sont complètement sèches avant de les installer. Cela permet d'éviter les dysfonctionnements et l'accumulation de poussière.

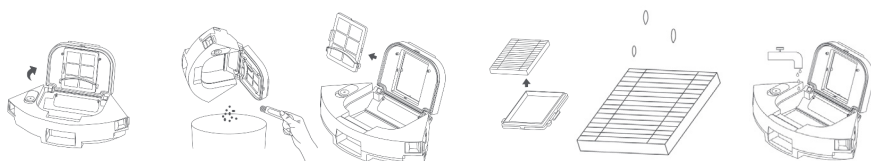

## SERPILLÈRE

Il est recommandé de remplacer la serpillière par un filtre d'origine tous les 3 à 6 mois pour garantir la propreté.

1. Retirer le module de serpillière du réservoir d'eau 2-en-1 et retirer la serpillière du support de serpillière.
2. Rincer la serpillière à l'eau claire et la laisser sécher à l'air libre avant de la réutiliser.

## ROBOT

Ne pas utiliser de lingettes humides, de détergents, de sprays ou d'autres produits chimiques pour nettoyer les capteurs, les capteurs de recharge infrarouge ou les plaques d'électrodes de charge du robot.

1. Essuyer le capteur de distance laser, la lentille infrarouge, les plaques d'électrodes de charge et les capteurs de falaise avec un chiffon doux et propre .

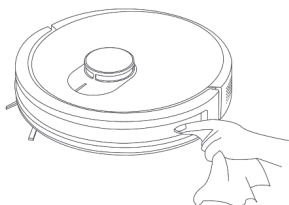



## GUIDE DE DÉPANNAGE

<b>Problème</b>	<b>Solution possible</b>
Dysfonctionnement du balai latéral.	Vérifier si le balai latéral est emmêlé avec des corps étrangers et nettoyer.
Dysfonctionnement des roues.	Vérifier si les roues sont bloquées et enlever tout corps étranger.
Dysfonctionnement de la brosse-rouleau.	Vérifier que la brosse principale n'est pas emmêlée avec des corps étrangers et la nettoyer.
Un mur virtuel ou une zone interdite est détecté(e).	Redémarrer le robot après l'avoir éloigné du mur virtuel ou de la zone interdite.
Échec de l'allumage	<p>Le niveau de la batterie est faible. Remettre le robot dans la station de charge pour le charger avant utilisation.</p> <p>La température ambiante est trop basse (inférieure à 0°C) ou trop élevée (supérieure à 35°C).</p>
Rechargement impossible	<p>La station de charge n'est pas sous tension. S'assurer que l'alimentation électrique est connectée.</p> <p>Les plaques des électrodes de charge ne sont pas propres.</p> <p>Nettoyer les broches de charge de la station de charge et les plaques d'électrodes de charge du robot.</p> <p>La température ambiante est trop basse (inférieure à 0°C) ou trop élevée (supérieure à 35°C).</p>
Échec du retour au station de charge pour recharge	<p>Il y a trop d'obstacles à proximité du station de charge. Placer la poubelle dans un espace ouvert.</p> <p>La distance entre le robot et le station de charge est trop grande. Placer le robot près du station de charge et réessayer.</p>

Fonctionnement anormal	Il faut éteindre le robot et le redémarrer.
Bruit inhabituel pendant le nettoyage	Le balai principal, le balai latéral ou les roues peuvent être emmêlés par des objets. Il faut éteindre le robot et le nettoyer.
Capacité de nettoyage ou de collecte de poussière réduite	La poubelle du réservoir d'eau 2-en-1 est pleine. Vider la poubelle. Le filtre est bouché, à nettoyer. Le balai principal est emmêlé. Utiliser la brosse de nettoyage pour retirer les débris de la brosse principale.
Le module de nettoyage ne libère pas d'eau, ou la quantité d'eau libérée est faible	Vérifier s'il y a de l'eau dans le réservoir d'eau; utiliser l'application mobile pour régler le volume d'eau au niveau maximum; installer correctement la serpillière et le support de serpillière conformément au manuel.
Échec de la connexion au Wi-Fi	La fonction Wi-Fi n'est pas activée. Réinitialiser le Wi-Fi et réessayer. Le signal Wi-Fi est faible. Réinitialiser le robot dans une zone avec un signal Wi-Fi fort. La connexion Wi-Fi est anormale. Réinitialiser le Wi-Fi, télécharger la dernière application et réessayer de se connecter.
Le robot est hors ligne	S'assurer que le robot a bien été connecté au réseau et reste toujours dans la zone couverte par le signal Wi-Fi.
Échec de l'exécution du nettoyage programmé	Veiller à ce que le robot n'est pas en mode "Ne pas déranger", car le nettoyage planifié ne peut pas être exécuté dans ce mode. S'assurer que le robot est connecté au Wi-Fi.
Échec de reprise du nettoyage	S'assurer que le robot n'est pas en mode « Ne pas déranger », ce qui ne permet pas de reprendre le nettoyage. En outre, si vous faites revenir le robot à la station de recharge via l'application, appuyer sur le bouton de recharge ou le ramener directement à la poubelle, le robot ne reprendra pas le nettoyage.





## GARANTIE

Wilfa accorde une garantie de 5 ans sur ce produit à compter de la date d'achat. La garantie couvre les défauts de production ou les anomalies survenant durant la période de garantie. Le reçu d'achat sert de preuve à montrer au détaillant pour tout recours garantie.

La garantie n'est valide que sur les produits achetés et utilisés pour un usage domestique. Elle n'est pas valide en cas d'utilisation commerciale du produit. La garantie ne s'applique pas en cas de mauvaise utilisation du produit, de négligence, de non-respect des consignes de Wilfa, de modification ou de réparation non autorisée. La garantie ne s'applique pas non plus en cas d'usure naturelle du produit, de mauvaise utilisation, de défaut d'entretien ou d'utilisation d'une tension électrique non adaptée ou :

- En cas de surcharge du produit
- Aux pièces concernées par une usure naturelle
- Les pièces que vous devez vous attendre à remplacer régulièrement (par exemple, filtre, batterie, etc.)

**Le manuel d'instructions est également disponible sur notre site Web : [wilfa.com](http://wilfa.com)**

## CARACTÉRISTIQUES DU PRODUIT

Taille	332 x 331 x 98 mm
Puissance nominale	40W
Capacité de la batterie	2600mAh

## ASSISTANCE ET PIÈCES DÉTACHÉES

Pour toute demande d'assistance, consulter le site **wilfa.com** et la page de notre service clients/assistance. Cette page propose des réponses aux questions les plus fréquentes, des informations sur les pièces détachées, des conseils et astuces ainsi que toutes nos coordonnées.

## RECYCLAGE



Ce marquage indique que la mise au rebut de ce produit avec les déchets ménagers est proscrite dans toute l'Union européenne. Pour éviter tout impact négatif sur l'environnement ou la santé humaine en raison d'une élimination inadéquate des déchets, recycler l'appareil de manière responsable, afin d'encourager la réutilisation durable des ressources matérielles. Pour retourner l'appareil usagé, recourir aux systèmes de retour et de collecte, ou contacter le revendeur auprès duquel le produit a été acheté. Celui-ci pourra reprendre le produit afin qu'il soit recyclé gratuitement, en respectant l'environnement.



# BEYOND EXPECTATIONS

